

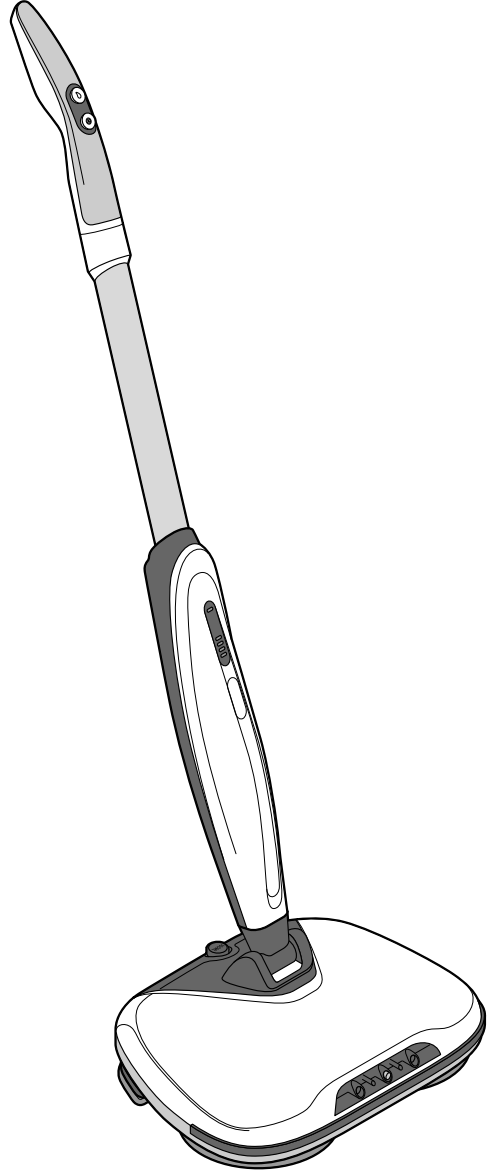

Elektrikli yer sileceđi



tr Kullanım Kılavuzu ve Garanti Bilgileri

Tchibo GmbH D-22290 Hamburg · 108801HB1XXI · 2020-07

Değerli Müşterimiz!

Yeni yer sileceğiniz, her türlü sert zemini kuru ya da ıslak silebileceğiniz, püskürtme fonksiyonuna ve farklı temizleme bezlerine sahiptir.

Yer sileceği, LED ışık ve 90° yatabilen sap ile donatılmıştır ve böylece zor ulaşılan yerleri rahatça temizlemenizi mümkün kılar.

Yüksek verimli şarjlı pil paketi kablosuz olarak yakl. 45 dakika süre ile çalışma imkanı sunar.

Yeni ürününüzü güle güle kullanın!

Tchibo Ekibiniz



www.tchibo.com.tr/kilavuzlar

İçindekiler

- | | |
|--|----------------------------|
| 3 Bu kılavuza dair | 15 Sorun / Çözüm |
| 3 Güvenlik uyarıları | 16 Teknik bilgiler |
| 7 Genel bakış (ambalaj içeriği) | 17 İmha etme |
| 8 Çalıştırma | 18 Garanti belgesi |
| 11 Kullanım | 19 Garanti şartları |
| 13 Temizleme | 20 Teknik destek |
| 14 Şarjlı pil paketini çıkarma /
değiştirme | |
-

Bu kılavuza dair

Bu ürün çeşitli emniyet tertibatlarına sahiptir. Yine de güvenlik uyarılarını dikkatle okuyun. Kaza sonucu ortaya çıkabilecek yaralanmaları ve hasarları önlemek için ürünü yalnızca bu kullanım kılavuzunda belirtildiği şekilde kullanın.

Gerektiğinde tekrar okumak üzere bu kılavuzu saklayın.

Bu ürün başkasına devredildiğinde, bu kılavuz da beraberinde verilmelidir.

Kullanım kılavuzundaki işaretler:



Bu işaret sizi yaralanma tehlikelerine karşı uyarır.



Bu işaret, elektriğin neden olabileceği yaralanma tehlikelerine karşı uyarır.

TEHLİKE sözcüğü, olası ciddi yaralanmalara ve hayati tehlikeye karşı uyarır.

UYARI sözcüğü, olası yaralanmalara ve ciddi maddi hasarlara karşı uyarır.

DİKKAT sözcüğü, olası hafif yaralanmalara ya da hasarlara karşı uyarır.



Ek bilgiler bu işaretle gösterilmiştir.

Güvenlik uyarıları



- Yer sileceği mermer, taş, fayans, parke ve ahşap gibi kaygan sert zeminlerin temizliği için tasarlanmıştır, bu zeminler işlenmiş ve suya karşı dayanıklı olmalıdır.
- Ürün kuru iç mekanlarda, az miktarda tozu, kiri, su lekelerini vs. temizlemek için uygundur.
Yer sileceği, çok kirli olan geniş yüzeyler veya sürekli kullanımlar için uygun değildir.
- Bu ürün özel kullanım için tasarlanmış olup ticari amaçlar için uygun değildir.

Elektronik cihaz kullanım kabiliyeti kısıtlı olan yetişkinler ve çocuklar için TEHLİKE

- Bu cihaz 8 yaşından büyük çocuklar ve fiziksel, sezgisel veya ruhsal yetenek veya tecrübesizlik ve/veya bilgisizlik nedeniyle güvenli kullanım sağlayamayan yetişkinler tarafından sadece denetlendikleri veya güvenli kullanım hakkında talimat aldıkları ve bundan dolayı oluşabilecek tehlikeleri anladıkları durumda kullanılabilir. Temizleme ve bakım işlemleri çocuklar tarafından denetlenmedikleri sürece yapılamaz. Çocukların bu cihaz ile oynamaları yasaktır.
- Çocukları ambalaj malzemesinden uzak tutun. Aksi takdirde boğulma tehlikesi vardır!

Elektriğin sebep olabileceği TEHLİKELER

- Cihazı ve elektrik adaptörünü su veya başka sıvılarla temas ettirmeyin, aksi takdirde elektrik çarpması riski söz konusudur. Elektrik adaptörüne ıslak elle temas etmeyin.
- Sadece ürünle beraber gelen elektrik adaptörünü kullanın, aksi takdirde hasarlar oluşabilir.
- Cihaz prize takılıyken asla gözetimsiz bırakılmamalıdır.
- Ürünü sadece bağlantısı talimatlara uygun olarak yapılmış ve elektrik adaptörünün teknik bilgileri ile uyumlu

şebeke gerilimine sahip olan bir prize takın.

- Elektrik adaptörünü gerekli durumlarda hızlı çıkarabilmek için kolay ulaşabileceğiniz bir priz kullanın. Bağlantı kablosunu takılmalara neden olmayacak şekilde yerleştirin.
- Bağlantı kablosu bükülmemeli veya sıkışmamalıdır. Bağlantı kablosunu sıcak yüzeylerden ve keskin kenarlı cisimlerden uzak tutun.
- Cihazın kendisinde, elektrik adaptöründe veya bağlantı kablosunda herhangi bir görülür hasar meydana geldiği veya cihaz yere düştüğü takdirde cihazı çalıştırmayın.
- Cihazı, kullanım kılavuzunda tarif edilenden daha fazla parçalara ayırmayın. Üründe herhangi bir değişiklik yapmayın. Cihazda, elektrik adaptöründe ve bağlantı kablosunda yapılması gereken onarımları sadece yetkili servise veya servis merkezine yaptırın.
- Cihazın her zaman kapatılması gereken durumlar:
 - ... kısa süreli bile olsa, işe mola verildiğinde veya iş bitirildiğinde,
 - ... su takviyesinden önce,
 - ... cihaz temizliğinden önce,
 - ... temizleme bezlerini değiştirirken,
 - ... cihazda arıza veya hasar oluşması esnasında.

- Cihaz kullanım esnasında elektrik adaptörü üzerinden elektrik şebekesine bağlı olmamalıdır. Elektrik adaptörünün prizden çıkarılması gereken durumlar:
 - ... suyu takviyesinden önce,
 - ... cihaz temizliğinden önce,
 - ... şarjlı pil paketini çıkartmadan önce,
 - ... cihazda arıza veya hasar oluşması esnasında,
 - ... fırtınalı havalarda.Bağlantı kablosundan değil, daima elektrik adaptöründen tutarak çekin.

Yaralanma UYARISI

- Kullanım esnasında temizleme bezlerine dokunmayın.
- Cihazı merdivenlerde kullanırken çok dikkatli olun. Kayma ve takılma tehlikesi!
- Cihazı kullandıktan sonra, takılmalara neden olmayacak şekilde kaldırın.
- Yer sileceği sadece komple kurulmuş olarak kullanılır.
- Şarjlı piller parçalara ayrılmamalı, ateşe atılmamalı veya kısa devre yapılmamalıdır.
- Eğer bir şarjlı pil akmışsa asla cildinize, gözlerinize ve mukoza bölgelerine temas ettirmeyin. Gerektiğinde temas eden yerleri derhal temiz suyla yıkayın ve hemen bir doktora başvurun.

- Sadece birlikte teslim edilen şarjlı pil paketini kullanın. Şarjlı pil paketini değiştirme ihtiyacı olduğunda, Servis merkezine danışın (bkz. „Şarjlı pil paketini çıkarma/değiştirme“ bölümü).

DİKKAT - Maddi hasar tehlikesi var

- Ahşap zemine zarar vermemek için temizlemede sert değil, sadece yumuşak olan temizleme bezlerini kullanın.
- Yer sileceği asla temizleme bezleri olmadan veya aşınmış temizleme bezleri ile kullanmayın. İşlenmiş yüzeyler aksi takdirde zarar görebilir veya çizilebilir.
- Su pompasına zarar vermemek için:
 - ... her zaman püskürtme düğmesine sadece kısa basın.
 - ... haznede su yoksa, asla püskürtme düğmesine basmayın. Haznenin su durumunu düzenli olarak kontrol edin.
- Hazneyi asla 160 ml'den fazla doldurmayın! Hazneye sadece su ve hafif bir temizlik maddesi ile doldurun. Aşındırıcı maddeler doldurmayın. Hazneyi doldurmak için sadece musluk suyu veya saf su kullanılmalıdır. Fazla kireçli suda %50/%50 oranında karışım tavsiye ediyoruz. Karbonik asitli su kullanmayın.

Kireç sökücü, alkol, koku yayıcı madde veya başka sıvılar hiç bir şekilde ilave edilmemelidir. Cihaza zarar verebilir veya tehlikeli hale getirebilirsiniz.

- Yer siliciyi aşırı ısıtmayın. Cihazınızı en fazla 30 dakikalık kullanımdan sonra kapatın ve oda sıcaklığında soğumaya bırakın. Cihazın havalandırma deliklerinin toz veya benzeri maddelerle kapanmamasına dikkat edin.
- Cihazı açık havada veya aşırı nemli ortamlarda kullanmayın. Cihazı, kiler veya garaj gibi nemli ortamlarda saklamayın.
- Cihazın deliklerine herhangi bir nesne sokmayın.
- Sadece orijinal aksesuarları kullanın.
- Şarjlı pillerin enerjisi azaldığında veya ürünü uzun süre kullanmayacaksanız şarjlı pil paketini üründen çıkarın. Bu sayede şarjlı pillerin akması ile oluşabilecek hasarları önlemiş olursunuz.

- Her kullanımdan sonra hazneyi boşaltın. Yer sileceğinin içi de biraz sulu kalabilir. Kireçlenmeyi önlemek için, kalan suyu da püskürterek boşaltın.
- Temizleme için tahriş edici ya da aşındırıcı kimyasallar veya sert fırçalar kullanılmamalıdır.
- Yumuşak temizleme bezleri sadece elde yıkanabilir.
- Cihazı darbelerden, düşmelerden, tozdan, nemden, doğrudan güneş ışınlarından ve aşırı sıcaklıklardan koruyun. Özellikle şarjlı pil aşırı sıcaktan korunmalıdır.
- Zemine zarar vermemek için yer sileceği uzun temizleme bezleri olmadan kullanmayın.
- Takılmış olan LED'ler değiştirilemez ve değiştirilmemelidir.

Genel bakış (ambalaj içeriği)

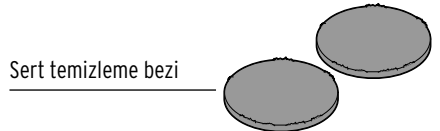
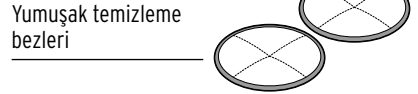
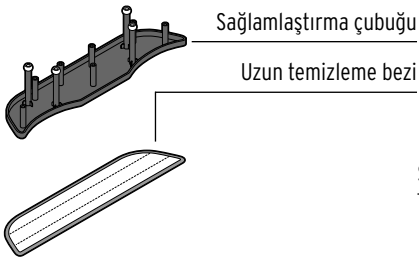
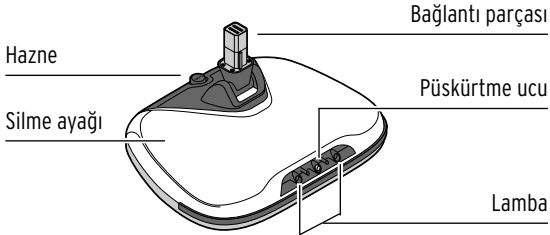
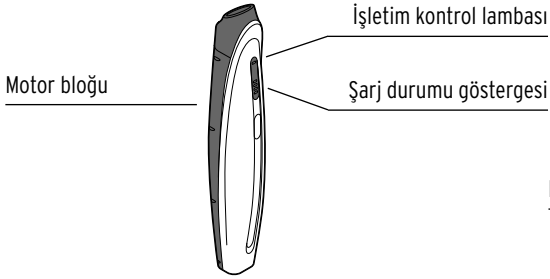
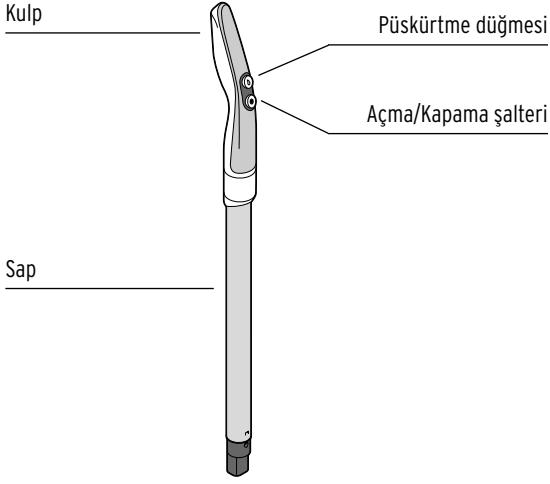

Çalıştırma

▷ Tüm ambalaj malzemesini çıkarın.

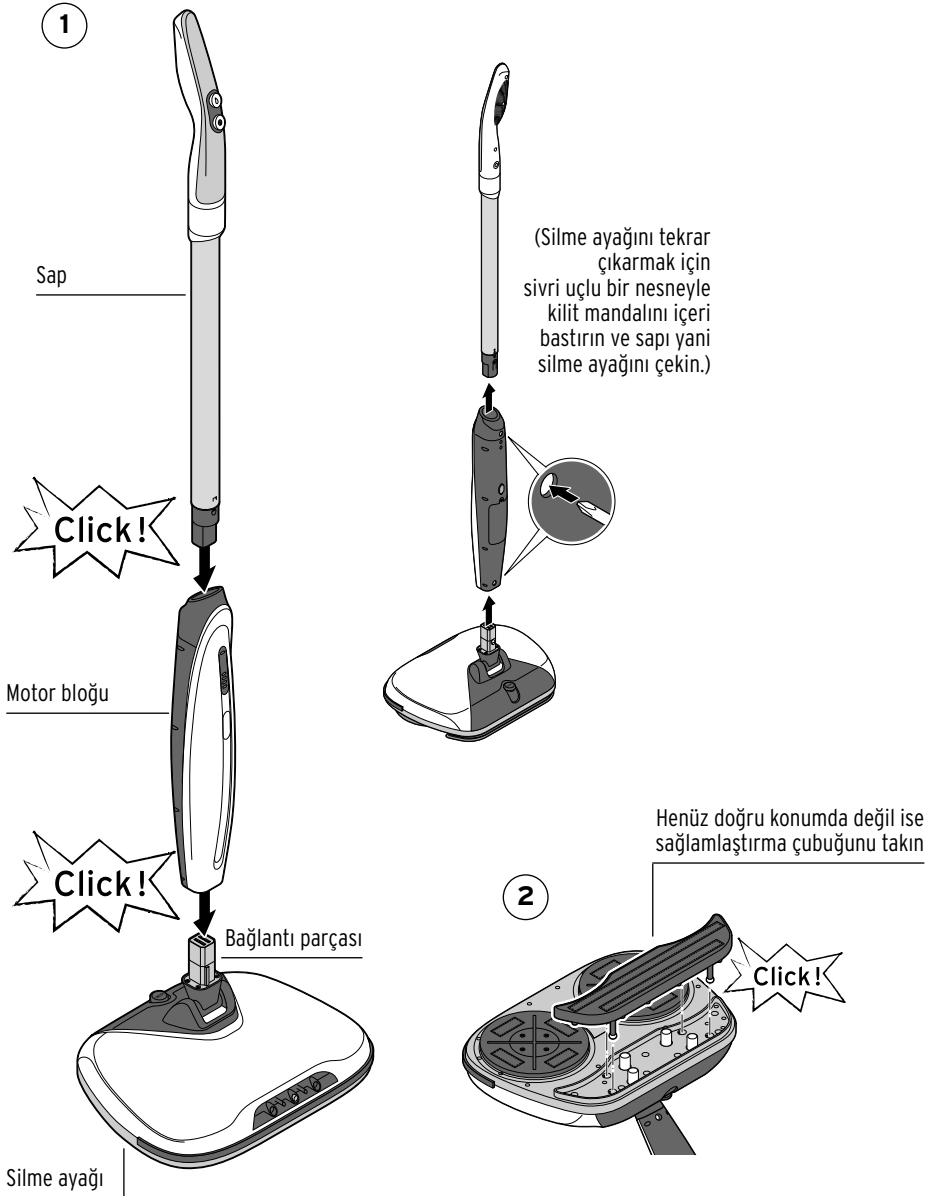

3

DİKKAT - Maddi hasar tehlikesi var

- Zemininize zarar vermemek için yer sileceği uzun temizleme bezi olmadan kullanmayın.

Uzun temizleme bezi ve yumuşak temizleme bezleri takma
(hassas zemin kaplamaları için yumuşak temizleme bezleri)

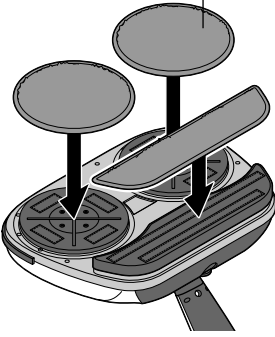

veya

Uzun temizleme bezi ve sert temizleme bezlerini takma
(hassas olmayan çok kirli zeminler için sert temizleme bezleri)

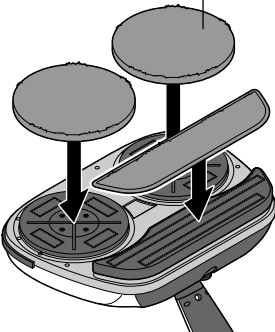

4

DİKKAT - Maddi hasar tehlikesi var

- Hazneyi asla 160 ml'den fazla doldurmayın! Depoyu doldurmak için sadece musluk suyu veya saf su kullanılmalıdır. Fazla kireçli suda %50/%50 oranında karışım tavsiye ediyoruz.

1 dolum = maks. 160 ml su

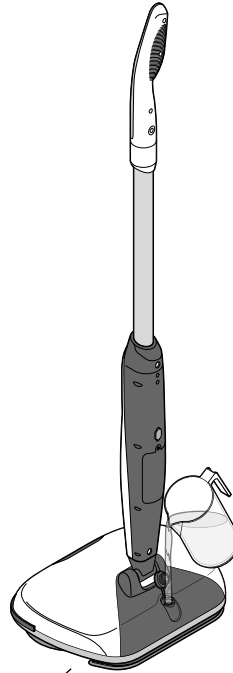

Hazneyi doldurmak için dökme aralığı olan bir kap kullanın.

Hazne kapağını yukarı doğru çekin
Su doldurun
Gövdeye hazne kapağının sağlamaştırma çubuğunu itin,
hazne kapağını sıkıca kapatın

5

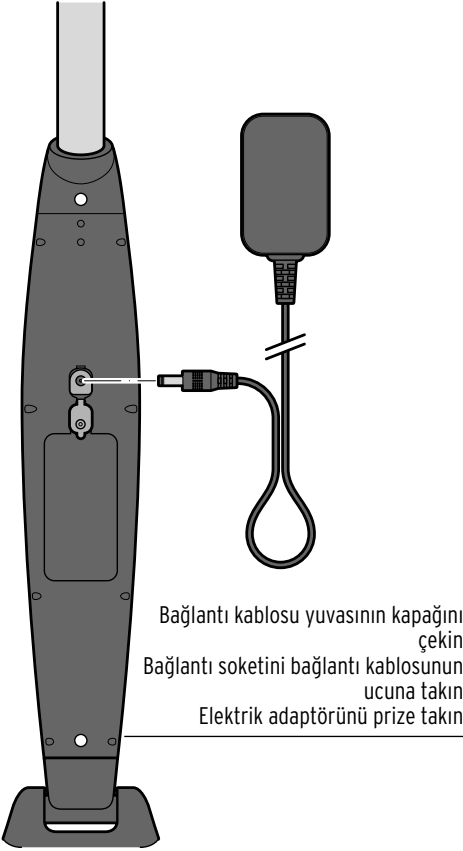

Bağlantı kablosu yuvasının kapağını çekin
Bağlantı soketini bağlantı kablosunun ucuna takın
Elektrik adaptörünü prize takın

Şarj ettikten sonra:
Elektrik adaptörünü prizden çıkartın
Bağlantı soketini bağlantı kablosunun yuvasından çıkartın
Bağlantı kablosunun yuvasını kapak ile kapatın



- Teslimatta şarjlı pil paketi tamamen dolu değildir. Şarjlı pil paketinin maksimum dolun kapasitesine ulaşması için ilk kullanımdan önce komple şarj edin.
- Cihaz şarj edilirken kapalı olmalıdır.
- Şarj seviyesi göstergesinin tüm kontrol lambaları söndüğünde ve sadece alt kontrol lambası yavaşça yanıp söndüğünde, şarjlı pil paketinin şarj olması gerekir.
- Şarj olurken kontrol lambası yanıp söner. Kontrol lambaları sürekli daha sık yanmaya başladığında, şarj işlemi o kadar fazla ilerlemiş olur. Şarj seviyesi göstergesinin tüm kontrol lambaları sürekli yandığında, şarjlı pil paketi tamamen şarj olmuştur.
- Şarj süresi maksimum yakl. 3,5 saattir. Şarjlı pil paketinin komple dolu olarak kullanım süresi yakl. 40 dakikadır.
- Cihaz şarj olurken ısınır. Bu durum normaldir ve bir sorun teşkil etmez.
- Şarjlı pil paketinin kullanım ömrünü uzatabilmek amacıyla, şarjlı pil paketi boşaldığında ve yer sileceği kendini otomatik olarak kapadığında yakl. 30 dakika beklenmelidir.
- Şarjlı pil paketi kapasitesinin kalıcı olması için, yer sileceği kullanılmadığı durumlarda yine de şarj edilmelidir (yakl. her 3 ayda bir).

Kullanım

DİKKAT - Maddi hasar tehlikesi var

- Hazneyi asla 160 ml'den fazla doldurmayın!
- Su pompasına zarar vermemek için:
... püskürtme düğmesine hep kısa süre basın.
... haznede su olmadığına, asla püskürtme düğmesine basmayın. Haznenin su durumunu düzenli olarak kontrol edin.
- Yer silme başlığı asla temizleme bezleri olmadan veya aşınmış temizleme bezleri ile kullanmayın. İşlenmiş yüzeyler aksi takdirde zarar görebilir veya çizilebilir.

- ▷ Aşağıdakilerden emin olun ...
... su haznesinin yeteri kadar dolu olduğuna.
... şarjlı pil paketi dolu olduğuna.
... silme ayağına bir temizleme bezi takılıp takılmadığına.
- ▷ Saç ve kaba kiri uzaklaştırmak için yer silici ile yapılacak olan uygulamadan önce yeri süpürün.

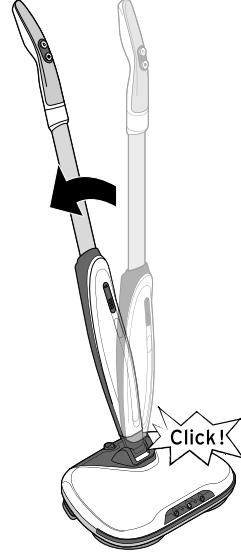

1. Silme ayağının üzerine ayağınızı yerleştirin ve yatay bir konuma getirebilmek için sapı kendinize doğru çekin.

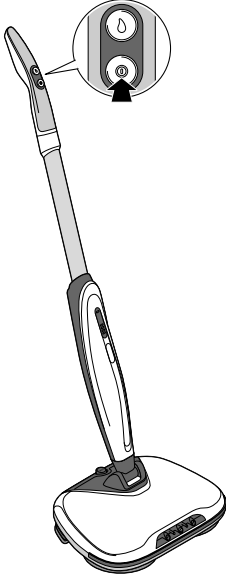

2. Açma/kapama şalterine basın
1x orta seviye ve
2x temizleme bezlerin hızlı dönüş
hızı için.
3x kapatmak için.
Cihaz açık olduğunda, püskürtme
ucunun yanlarındaki lambalar
yanar.



Zemini kuru olduğu gibi ıslak
olarak da silebilirsiniz.

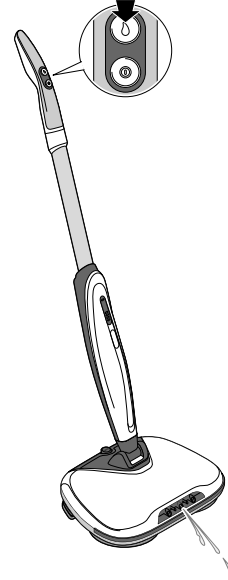

3. Silme ayağını zemin üzerinde
yavaş, eşit hareketlerle dolaştırın.
Sert temizleme bezleri ile aynı
alanda çok uzun süre kullanmayın.
- Zemini nemlendirmek için püskürtme
şalterine bir veya birkaç kez
basın.
- Yer siliciyi tekrar dik konuma
getirebilmek için silme ayağının
üzerine ayağınızı yerleştirin ve sapı
öne doğru bastırın.

Temizleme



TEHLİKE - Elektrik çarpması sonucu ölüm tehlikesi

- Cihazı ve elektrik adaptörünü su veya başka sıvılarla temas ettirmeyin, aksi takdirde elektrik çarpması riski söz konusudur. Elektrik adaptörüne ıslak ellerle temas etmeyin.
- Cihazı temizlemeden önce, her zaman önce cihazı kapatın ve elektrik adaptörünü prizinden çekin.

DİKKAT - Maddi hasar tehlikesi var

- Temizleme için sert kimyasallar, tahriş edici ya da aşındırıcı temizlik maddeleri kullanılmamalıdır.
- Herhangi bir kireç sökücü, alkol, koku yayıcı madde veya diğer sıvıları, kısaca bu kılavuzda bulunmayan hiçbir sıvıyı hazneye doldurmayın.

1. Kireçlenmeyi önlemek için hazneyi boşaltın.
 2. Hazneyi taze musluk suyu ile durulayın ve tekrar tamamen boşaltın.
- ▷ Cihazın üst yüzeyini ve aksesuarları nemli, yumuşak bir bezle silin ve daha sonra kuru bir bezle kurulayın.
 - ▷ Yumuşak temizleme bezleri sadece elde yıkanabilir.

- ▷ Saç ve tüyleri sert temizleme bezlerinden temizleyin. Akan su altında durulayın.
- ▷ Temizleme bezlerini tekrar kullanmadan önce iyice kurutun.

Şarjlı pil paketini çıkarma / değiştirme



TEHLİKE - Elektrik çarpması sonucu ölüm tehlikesi

- Şarjlı pil paketini çıkartmadan önce elektrikli adaptörü çıkarın. Bağlantı kablosundan değil, daima elektrik adaptöründen tutarak çekin.

1. Cihazı kapatın ve elektrik adaptörünü prizinden çekin
2. Şarjlı pil yuvası kapağındaki vidayı gevşetin ve şarjlı pil yuvası kapağını çıkarın.

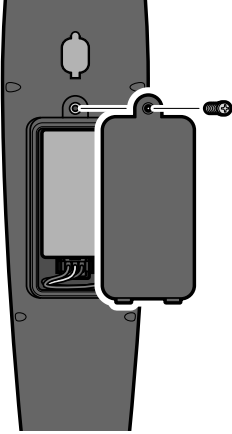

3. Şarjlı pil paketini şarjlı pil yuvasından dikkatlice çıkarın.

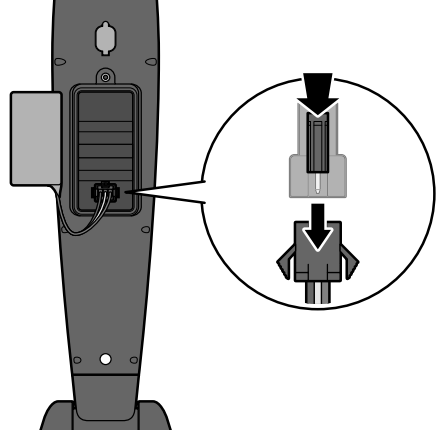

4. Alt taraftan kalkabilmesi için şarjlı pil paketin soketinin üst kısmındaki kilit mandalına basın ve prizden çekin.
5. Şarjlı pil yuvasındaki kablonun ucuna yeni şarjlı pil paketinin soketini takın. Yeni şarjlı pil paketi için servis merkezine başvurun (bkz. „Teknik destek“ bölümü).
6. Şarjlı pil paketini tutucuya yerleştirin.
7. Şarjlı pil yuvasının kapağını doğru şekilde tekrar takın.
8. Kapağı vidalayarak kapatın. Elle sıkarak çekin.

Sorun / Çözüm

• Cihaz çalışmıyor.	▷ Cihazı çalıştırın. ▷ Şarjlı pil paketini şarj edin.
• Şarjlı pil dolumunun çalışma süresi gittikçe azalıyor.	Şarjlı pil paketi değiştirilmelidir. Yeni bir şarjlı pil paketi için servis merkezine başvurun (bkz. „Teknik destek“ bölümü)
• Şarj seviyesi göstergesinin sadece en alttaki kontrol lambası yanıp söner.	▷ Şarjlı pil paketini şarj edin.
• Çalışma sırasında şarj seviyesi göstergesinin kontrol lambaları yanıp söner.	Cihazda aşırı yükleme var. ▷ Cihazı kapatın ve temizleme bezlerinin altındaki dönme disklerinin, bir nesne vb. tarafından bloke olup olmadığını kontrol edin. Nesneyi çıkartın ve cihazı tekrar çalıştırın. Şarjlı pil paketi aşırı ısındı. ▷ Cihazı kapatın ve tekrar çalıştırmadan önce 30 dakika soğumaya bırakın.

Teknik bilgiler

Model:	607 170
Elektrik adaptörü:	Giriş: 100-240 V ~ 50-60 Hz Çıkış: 17,5 V DC --- 0,65 A \oplus \ominus
Şarjlı piller:	2000 mAh Lityum-iyonlar-şarjlı pil paketi
Şarj süresi:	yakl. 3,5 saat
Çalışma süresi:	yakl. 45 dakika
Koruma sınıfı:	II \square
Güç:	Düşük hız: 30 Watt Yüksek hız: 45 Watt
Dolum hacmi Hazne:	160 ml
Ortam sıcaklığı:	+10 ila +40 °C
Tchibo için özel olarak üretilmiştir:	Tchibo GmbH, Überseering 18, 22297 Hamburg, Germany www.tchibo.com.tr

Ürün geliştirmeleri çerçevesinde üründe teknik değişiklik ve dizayn değişikliği yapma hakkımız saklıdır.



İmha etme

Ürün, ambalajı ve içinde kullanılan şarjlı pil paketi, tekrar kullanılabilen değerli malzemelerden üretilmiştir. Tekrar kullanım sayesinde atıklar azalır ve çevre korunur.

Ambalajı malzeme türüne göre imha edin. Bunun için bölgenizdeki kağıt, mukavva ve hafif ambalaj toplama merkezlerinin sunduğu imkanlardan faydalanabilirsiniz.



Bu sembolle işaretlenen **cihazlar**, ev atıkları ile birlikte atılmamalıdır!

Yasalara göre atık cihazlarınızı, ev çöpünden ayrı atmak zorundasınız. Atık cihazları ücretsiz olarak geri alan toplama merkezleri hakkında bilgi için bağlı bulunduğunuz belediyeye danışabilirsiniz.



Piller ve şarjlı piller ev çöpü ile birlikte atılmamalıdır!

Yasal olarak boş pilleri ve şarjlı pilleri belediye atık toplama yerlerine ya da pil satan yerlerdeki toplama kaplarına bırakmakla yükümlüsünüz.

Şarjlı pil paketini „Şarjlı pil paketini çıkartma / değiştirme“ bölümünde belirtildiği gibi çıkartın ve cihazdan ayrı olarak imha edin.

Garanti belgesi

24.07.2020-140623

Üretici veya İthalatçı Firmanın:

Unvanı: TCHİBO KAHVE MAM.
DAĞ. ve PAZ. TİC. LTD. ŞTİ

Adresi: BARBAROS MAH.
LALE SOK. NO: 2/7
MY OFFİCE BİNASI
ATAŞEHİR - İSTANBUL /
TÜRKİYE

Telefonu: +90 216 575 44 11

Faks: +90 216 576 04 84

e-posta: info@tchibo.com.tr

Yetkilinin

İmzası:

Firmanın

Kaşesi:



Satıcı Firmanın:

Unvanı: TCHİBO KAHVE MAM.
DAĞ. ve PAZ. TİC. LTD. ŞTİ

Adresi: BARBAROS MAH.
LALE SOK. NO: 2/7
MY OFFİCE BİNASIA-
TAŞEHİR - İSTANBUL /
TÜRKİYE

Telefonu: +90 216 575 44 11

Faks: +90 216 576 04 84

e-posta: info@tchibo.com.tr

Fatura Tarih ve Sayısı:

Teslim Tarihi ve Yeri:

Yetkilinin

İmzası:

Firmanın

Kaşesi:



MALIN

Cinsi: ELEKTRİKLİ YER
SİLECEĞİ

Markası: 607 170

Modeli: TCM

Garanti Süresi: 2 YIL

Azami Tamir

Süresi: 20 iş günü

Bandrol ve Seri No:

Garanti şartları

- 1) Garanti süresi, malın teslim tarihinden itibaren başlar ve **2 yıldır**.
(Bu süre 2 yıldan az olamaz)
- 2) Malın bütün parçaları dahil olmak üzere tamamı garanti kapsamındadır.
- 3) Malın ayıplı olduğunun anlaşılması durumunda tüketici, 6502 sayılı Tüketicinin Korunması Hakkında Kanununun 11 inci maddesinde yer alan;
 - a) **Sözleşmeden dönme,**
 - b) **Satış bedelinden indirim isteme,**
 - c) **Ücretsiz onarılmasını isteme,**
 - ç) **Satılanın ayıpsız bir misli ile değiştirilmesini isteme, haklarından birini kullanabilir.**
- 4) **Tüketicinin bu haklardan ücretsiz onarım hakkını** seçmesi durumunda satıcı; işçilik masrafı, değiştirilen parça bedeli ya da başka herhangi bir ad altında hiçbir ücret talep etmeksizin malın onarımını yapmak veya yaptırmakla yükümlüdür. Tüketici ücretsiz onarım hakkını üretici veya ithalatçıya karşı da kullanabilir. Satıcı, üretici ve ithalatçı tüketicinin bu hakkını kullanmasından müteselsilen sorumludur.
- 5) Tüketicinin, **ücretsiz onarım hakkını** kullanması halinde malın;
 - Garanti süresi içinde tekrar arızalanması,
 - Tamiri için gereken azami sürenin aşılması,
 - Tamirinin mümkün olmadığının, yetkili servis istasyonu, satıcı, üretici veya ithalatçı tarafından bir raporla belirlenmesi durumlarında; **tüketici malın bedel iadesini, ayıp oranında bedel indirimini veya imkân varsa malın ayıpsız misli ile değiştirilmesini** satıcıdan talep edebilir. Satıcı, tüketicinin talebini reddedemez. Bu talebin yerine getirilmemesi durumunda satıcı, üretici ve ithalatçı müteselsilen sorumludur.
- 6) Malın tamir süresi **20 iş gününü**, binek otomobil ve kamyonetler için ise **30 iş gününü** geçemez. Bu süre, garanti süresi içerisinde mala ilişkin arızanın yetkili servis istasyonuna veya satıcıya bildirim tarihi, garanti süresi dışında ise malın yetkili servis istasyonuna teslim tarihinden itibaren başlar. Malın arızasının **10 iş günü** içerisinde giderilememesi halinde, üretici veya ithalatçı; malın tamiri tamamlanıncaya kadar, benzer özelliklere sahip başka bir malı tüketicinin kullanımına tahsis etmek zorundadır. Malın garanti süresi içerisinde arızalanması durumunda, tamirde geçen süre garanti süresine eklenir.
- 7) Malın kullanma kılavuzunda yer alan hususlara aykırı kullanılmasından kaynaklanan arızalar garanti kapsamı dışındadır.

- 8) Tüketici, garantiden doğan haklarının kullanılması ile ilgili olarak çıkabilecek uyuşmazlıklarda yerleşim yerinin bulunduğu veya tüketici işleminin yapıldığı yerdeki **Tüketici Hakem Heyetine veya Tüketici Mahkemesine** başvurabilir.
- 9) Satıcı tarafından bu **Garanti Belgesinin** verilmemesi durumunda, tüketici **Gümrük ve Ticaret Bakanlığı Tüketicinin Korunması ve Piyasa Gözetimi Genel Müdürlüğüne** başvurabilir.

Teknik destek

Ürün ile ilgili her türlü soru ve sorunlarınız için

Tchibo Türkiye

Teknik Destek Hattı



444 2 826

Tchibo Müşteri Hizmetleri
çalışma saatleri hafta içi
09:00 - 19:00
saatleri arasındadır.

e-posta: servis@tchibo.com.tr

Ürün numarası: 607 170
