

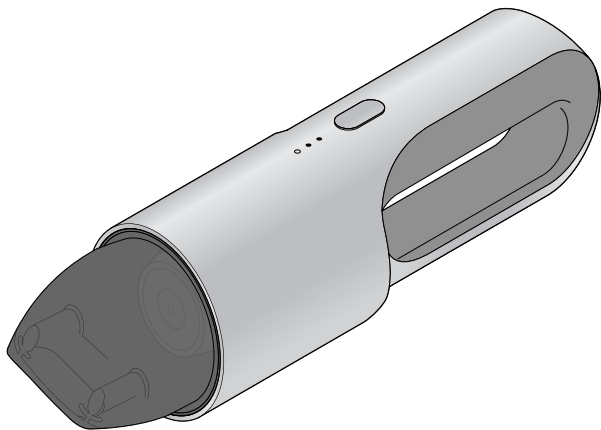

# Şarjlı el süpürgesi



**tr** Kullanım Kılavuzu ve Garanti Bilgileri

Tchibo GmbH D-22290 Hamburg · 105902FV05X02X · 2020-01

## Değerli Müşterimiz!

Yeni şarjlı el süpürge kullanışlı ve zarif tasarımı ile etkileyicidir. Özellikle hafif ve kompakttır. Kablosuz çalışması sayesinde zor erişilebilen yerlere de ulaşabilirsiniz. Döşemeler ve hassas yüzeyler için bir fırça veya ince bir emme başlığı takabilirsiniz.

Şarjlı el süpürgeyi güle güle kullanın

## Tchibo Ekibiniz



[www.tchibo.com.tr/kilavuzlar](http://www.tchibo.com.tr/kilavuzlar)

# İçindekiler

**4 Bu kılavuza dair**

**5 Güvenlik uyarıları**

**10 Genel bakış (ambalaj içeriği)**

**11 Şarjlı pili şarj etme**

**13 Kullanım**

13 Kapağın çıkarılması ve takılması

13 Şarjlı el süpürGESİNİ açma ve kapatma

13 Başlıkların takılması ve çıkarılması

**15 Temizleme**

15 Üniversal başlığın temizlenmesi

15 Toz haznesinin boşaltılması ve temizlenmesi

16 Filtreyi temizleme

17 SüpürGENİN dışını temizleme

17 Birleştirme

**18 Sorun / Çözüm**

**19 Teknik bilgiler**

**20 İmha etme**

**21 Garanti şartları**

**23 Garanti belgesi**

**24 Teknik destek**

## Bu kılavuza dair

Bu ürün çeşitli emniyet tertibatlarına sahiptir. Yine de güvenlik uyarılarını dikkatle okuyun ve kaza sonucu yaralanmaları veya hasarları önlemek için ürünü sadece bu kullanım kılavuzunda belirtildiği şekilde kullanın.

Gerektiğinde tekrar okumak üzere bu kılavuzu saklayın.

Bu ürün başkasına devredildiğinde, bu kılavuz da beraberinde verilmelidir.

Kullanım kılavuzundaki işaretler:



Ek bilgiler bu işaretle gösterilmiştir.

**TEHLİKE** sözcüğü, olası ciddi yaralanmalara ve hayati tehlikeye karşı uyarır.

**UYARI** sözcüğü, olası yaralanmalara ve ciddi maddi hasarlara karşı uyarır.

**DİKKAT** sözcüğü, olası hafif yaralanmalara ya da hasarlara karşı uyarır.

## Güvenlik uyarıları

### **Kullanım amacı**

Şarjlı el süpürgesi toz, kir, kırıntıların vs. süpürülmesi için tasarlanmıştır. Geniş yüzeylerin temizliği ve sürekli kullanım için uygun değildir.

Bu ürün özel kullanım için tasarlanmış olup ticari amaçlar için uygun değildir.

### **Elektronik cihaz kullanım kabiliyeti kısıtlı olan yetişkinler ve çocuklar için TEHLİKE**

- Bu cihaz 8 yaşından büyük çocuklar ve fiziksel, sezgisel veya ruhsal yetenek veya tecrübesizlik ve/veya bilgisizlik nedeniyle güvenli kullanım sağlayamayan yetişkinler tarafından sadece denetlendikleri veya güvenli kullanım hakkında talimat aldıkları ve bundan dolayı oluşabilecek tehlikeleri anladıkları durumda kullanılabilir. Temizleme ve bakım işlemleri çocuklar tarafından denetlenmedikleri sürece yapılamaz. Çocukların bu cihaz ile oynamaları yasaktır.
- Çocukları ambalaj malzemesinden uzak tutun. Aksi takdirde boğulma tehlikesi vardır!

## **Hatalı kullanım UYARISI**

- Asla aşağıdakileri içine çekmeyin:
  - Kor halinde kül, sigara izmaritleri, kibrit çöpleri, vb.: Yangın tehlikesi!
  - Yazıcı-Toner: Yangın veya patlama tehlikesi!
  - Aşındırıcı veya zehirli maddeler (asit, asbest veya asbest tozu vb. maddeler): Sağlık için tehlike!
  - Sıvılar: Kısa devre tehlikesi!
  - Sivri, sert nesnelere (cam parçacıkları, çivi vs.): Bunlar filtreye zarar verir.
  - Alçı, çimento, matkap tozu, inşaat atıkları, makyaj malzemeleri vb.:  
Bu maddeler filtreyi tıkayarak cihaza hasar verebilir.
  - Kablolar, hatlar vs.: Yalıtımı hasar görebilir.
- Cihazı çabuk yanan maddelerin yakınında kullanmayın. Cihazı, küçük parçaları toplamak için kullanmayın.

## **Elektriğin sebep olabileceđi TEHLİKELER**

- Cihazı ve bağlantı kablosunu su veya başka sıvılarla temas ettirmeyin, aksi takdirde elektrik çarpma riski söz konusudur. Cihaza ve bağlantı kablosuna ıslak ellerle temas etmeyin.
- Sadece ürünle beraber gelen aksesuarı kullanın, aksi takdirde hasarlar oluşabilir.
- Cihazın deliklerine herhangi bir nesne sokmayın.
- Cihazın kendisinde veya bağlantı kablosunda herhangi bir görülür hasar meydana geldiđi veya cihaz yere düş-tüğü takdirde, cihazı çalıştırmayın.
- Cihazı, kullanım kılavuzunda tarif edilenden daha fazla parçalara ayırmayın. Üründe herhangi bir deđişiklik yapmayın. Cihazda ve bağlantı kablosunda yapılması gereken onarımları sadece yetkili servise veya servis merkezine yaptırın.

## **Yaralanma UYARISI**

- Ürünü asla insanlara ve hayvanlara doğrultmayın. Prensipten dolayı saçları, vücut bölgelerini ve örn. ayakkabı bağcıkları ve atkı gibi giysileri, emme açıklığından uzak tutun. Asla cihaz çalışır durumdayken tıkanıkları gidermeye kalkmayın.

- Üniversal başlığı veya ince başlığı takmadan veya çıkarılmadan önce cihazı her zaman kapatın.
- Cihaz kullanımı, temizliği ve toz haznesinin çıkarılması esnasında, bağlantı kablosu üzerinden bir akım kaynağına bağlı olmamalıdır.
- Ürün, sökölmemeyen veya deęiřtirilemeyen ve sökölmesi veya deęiřtirilmemesi gereken, sabit olarak takılmıř bir řarjlı pile sahiptir. řarjlı pil arızalı olduęunda müřteri hizmetlerimizle iletiřime gein.
- řarjlı el süpürgesi sadece komple olarak kurulmuř ve filtre takılmıř řekilde kullanılabilir.

**DİKKAT - Maddi hasar tehlikesi var**

- Baęlantı kablosunu her zaman önce řarjlı el süpürgesine baęlayın, ardından baęlantı kablosunu bir USB baęlantı yuvasına baęlayın.
- Cihazın havalandırma deliklerinin toz veya benzeri maddelerle kapanmamasına dikkat edin.
- Cihazı alıřtırmadan önce kapaęı ıkarın. Aksi halde motor ařırı ısınır.
- Ürün ateře atılmamalıdır. Patlama tehlikesi vardır!

- Baęlantı kablosu bükölmemeli veya sıkışmamalıdır. Baęlantı kablosunu sıcak yüzeylerden ve keskin kenarlı cisimlerden uzak tutun.
- Cihazı darbelerden, düşmelerden, tozdan, nemden, doğrudan güneş ışınlarından ve aşırı sıcaklıklardan koruyun. Özellikle akü aşırı sıcaktan korunmalıdır.
- Temizleme için asla tahriş edici ya da aşındırıcı temizlik maddeleri kullanılmamalıdır.

## Genel bakış (ambalaj içeriği)

Kulp

Açma/Kapama şalteri

Kontrol lambaları/Şarj seviyesi göstergesi

Motor

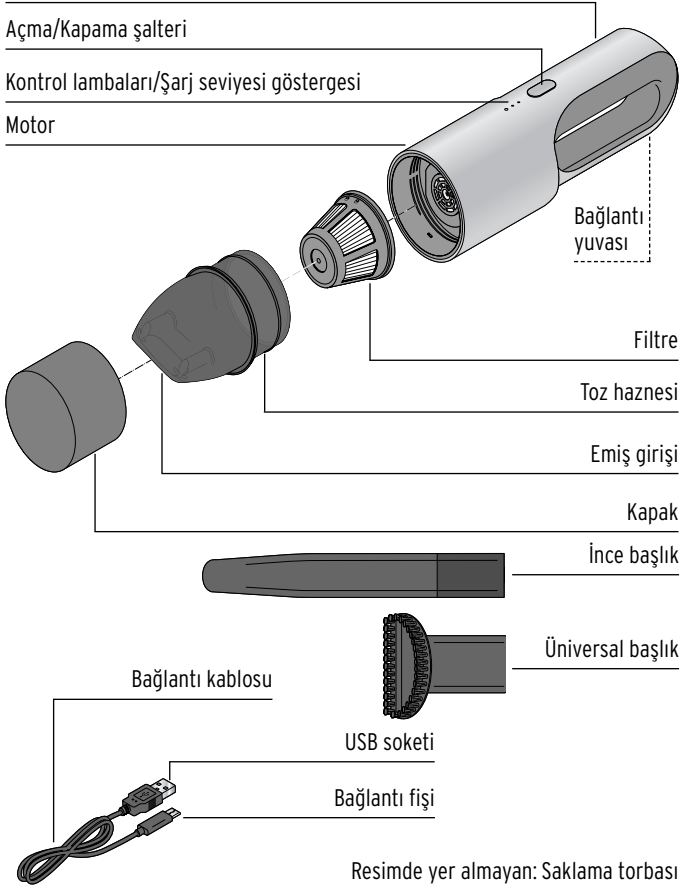

## Şarjlı pili şarj etme

▷ İlk kullanımdan önce tüm ambalaj malzemesini çıkarın.

Entegre şarjlı pili şarj etmek için şarjlı el süpürgesini teslimat kapsamındaki bağlantı kablosuyla ...

... uygun bir şebeke adaptörünün (bkz. teknik bilgiler)

USB bağlantı yuvası vasıtasıyla veya

... bilgisayarınızın USB bağlantı yuvasına bağlayın.



• Şarjlı el süpürgesini bilgisayar üzerinden şarj ederseniz şarj süresi biraz daha uzun sürer.

• Elektrik adaptörü teslimat kapsamında değildir.

Şarjlı pilin hasarlanmasını önlemek için teslimatta sadece yarıya kadar şarj edilmiştir. Akünün maksimum dolma kapasitesine ulaşması için aküyü ilk kullanımdan önce komple şarj edin.

1.

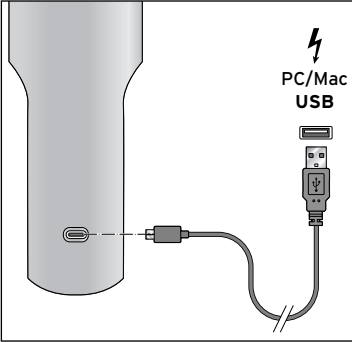

Bağlantı kablosunun bağlantı soketini şarjlı el süpürgesinin alt tarafındaki bağlantı yuvasına ve USB soketini bir USB bağlantı yuvasına takın.

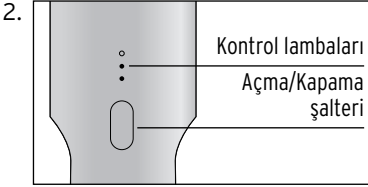

Şarj işlemi esnasında kontrol lambaları yanıp söner. Kontrol lambaları sürekli olarak yeşil yandığında akü komple şarj olmuştur.

3. USB soketini USB bağlantı yuvasından çekip çıkarın ve bağlantı soketini bağlantı yuvasından çekip çıkarın.

Kontrol lambaları aynı zamanda şarj durumu göstergesi görevi görür.

Sürekli yanan kontrol lambalarının sayısına bakarak akünün kapasitesini ölçebilirsiniz. Hiçbir kontrol lambası yanmıyorsa akü şarj edilmelidir.

Şarj süresi maksimum yakl. 3,5 saattir. Şarjlı pil paketinin komple dolu olarak kullanım süresi yakl. 20 dakikadır.



- Akü haznesi şarj olurken ısınır. Bu durum normaldir ve bir sorun teşkil etmez.
- Akünün tam kapasitesini mümkün olduğunca uzun süre korumak için cihazı kullanmadığınızda da aküyü her 2 ila 3 ayda bir tamamen şarj edin.

# Kullanım

## Kapağın çıkarılması ve takılması

Kapağı cihazdan çekip çıkarın.

Kapağı cihaza oturtun ve duyulabilir ve hissedilir şekilde yerine oturana kadar bastırın.

## Şarjlı el süpürgesini açma ve kapatma

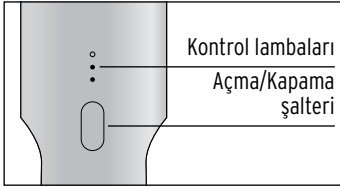

▷ Çalıştırmak için açma/kapama şalterine basın.

Şarjlı el süpürgesi çalışmaya başlar ve kontrol lambaları yanar.

▷ Kapatmak için tekrar açma/kapama şalterine basın.

Şarjlı el süpürgesi durur ve kontrol lambaları söner.

## Başlıkların takılması ve çıkarılması

İnce başlığı, emiş deliği ile ulaşılamayan tüm dar köşe ve açılar için kullanın.

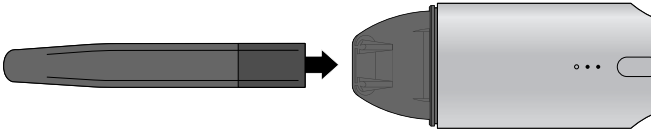

Üniversal başlık özellikle hassas yüzeyler için uygundur.

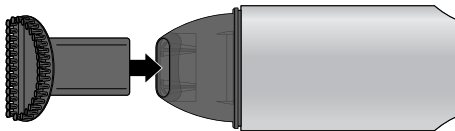

- ▷ İstenilen başlığı gösterildiği gibi emiş deliğine takın.
- ▷ Başlığı çıkarmak için kolayca emiş deliğinden çekip çıkarın.

# Temizleme

## Üniversal başlığın temizlenmesi

- ▷ Fırçadan saç ve kılları çıkarın.
- ▷ Üniversal başlığı hafif nemli, tüy bırakmayan bir bezle silin.

## Toz haznesinin boşaltılması ve temizlenmesi

**DİKKAT** - Maddi hasar tehlikesi var

Toz haznesini çıkardığınız esnada cihaz, açık konumda olmamalıdır.

Emiş gücünün azalmasını, cihazın aşırı ısınmasını ve filtrenin aşırı kirlenmesini önlemek için toz haznesini düzenli olarak boşaltın.

1. Gerekirse elektrik adaptörünü prizden ve bağlantı soketini bağlantı yuvasından çekin ve şarjlı el süpürgesini kapatın.
2. Şarjlı el süpürgesini, toz haznesi aşağıya bakacak şekilde tutun.
- 3.

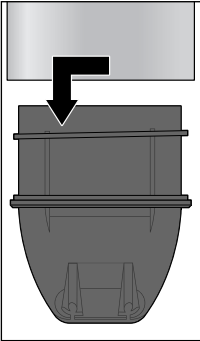

Toz haznesini gösterilen ok işareti yönünde çevirin ve çıkarın.

4.

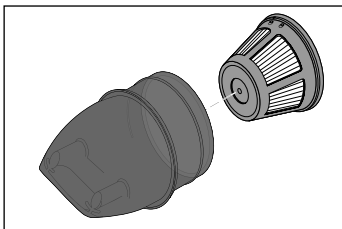

Filtreyi toz haznesinden çekip çıkarın.

5. Toz haznesini boşaltın. Gerekliğinde nemli bir şekilde silin.

### Filtreyi temizleme

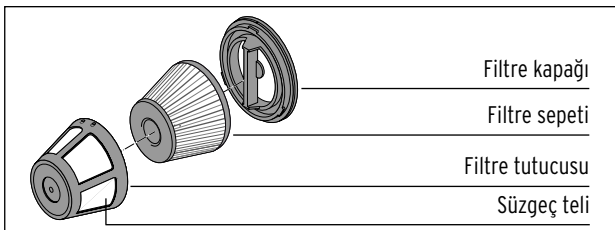

1.

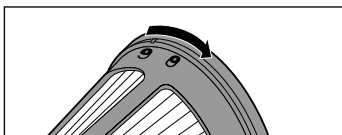

Filtre kapağını saat ibresinin tersi yönünde çevirin **6** ve filtre kapağını filtre sepetiyle beraber filtre tutucusundan çıkarıp alın.

2. Filtre sepetini filtre kapağından çekip çıkarın.

3. Bir çöp kutusunun üzerinde filtre sepetine ve filtre tutucusuna vurarak temizleyin.

4. Filtre tutucusunu, sepetini ve kapağını temizleyebilir veya nemli bezle silebilirsiniz. Süzgeç telinin hasar görmemesi için bu esnada dikkatli hareket edin.

5. Filtre kapağını nemli bezle silin.

Filtre istenen seviyede temizlenmiyorsa veya emme gücünü azaltıyorsa, müşteri hizmetlerimizden yeni bir filtre alabilirsiniz („Garanti“ bölümüne bakın).

Hijyenik nedenlerden dolayı filtre düzenli olarak yenilenmelidir.

### Süpürgenin dışını temizleme

**DİKKAT** - Maddi hasar tehlikesi var

- Temizleme için sert kimyasallar, tahriş edici ya da aşındırıcı temizlik maddeleri kullanılmamalıdır.

▷ Gerektiğinde cihazın dışını, hafif nemli ve tüy bırakmayan bir bezle silin.

### Birleştirme

1. Tüm parçaların tamamen kurumasını sağlayın.

2.

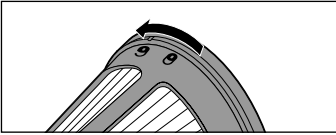

Filtre sepetini tekrar filtre kapağının içine takın ve filtre kapağını saat ibresi yönünde  filtre tutucusuna vidalayın.

3. Filtre tutucusunu tekrar, duyulabilir ve hissedilebilir şekilde yerine oturana kadar toz haznesine takın.

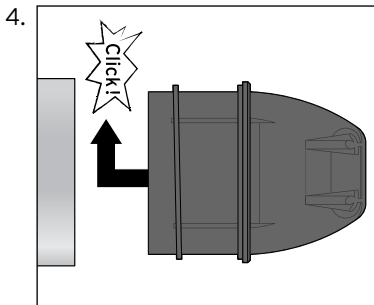

Toz haznesini saat ibresi yönünde motora ok yönünde, duyulabilir ve hissedilir şekilde yerine oturana kadar çevirerek takın.

## Sorun / Çözüm

- |                             |                                          |
|-----------------------------|------------------------------------------|
| • Cihaz çalışmıyor          | • Akü şarj oldu mu?                      |
| • Düşük emiş gücü           | • Toz haznesi dolu mu?                   |
|                             | • Filtre aşırı kirlenmiş mi?             |
|                             | • Akü yeterince şarj oldu mu?            |
| • Yükseltilmiş ses seviyesi | • Toz haznesi dolu mu?                   |
|                             | • Toz haznesi doğru yerleştirilmiş mi?   |
|                             | • Filtre doğru yerleştirilmiş mi?        |
|                             | • Filtre kirlenmiş mi?                   |
|                             | • Emiş deliğinde bir cisim mi bulunuyor? |

## Teknik bilgiler

|                                       |                                                                                                                     |
|---------------------------------------|---------------------------------------------------------------------------------------------------------------------|
| Model:                                | 393 606                                                                                                             |
| Şarjlı pil                            |                                                                                                                     |
| Tip:                                  | Lityum-iyon akü                                                                                                     |
| Gerilim/Kapasite                      | 7,4 V/2500 mAh                                                                                                      |
| Şarj süresi:                          | yakl. 3,5 saat                                                                                                      |
| Nominal güç:                          | 18,5 Wh<br>(UN 38.3'e göre test edilmiştir)                                                                         |
| Şarjlı el süpürgesi                   |                                                                                                                     |
| Maks. Emiş gücü:                      | yakl. 4 kPa                                                                                                         |
| ses seviyesi:                         | yakl. 82 dBA                                                                                                        |
| İşletim süresi:                       | yakl. 20 dak.                                                                                                       |
| Dolum hacmi                           |                                                                                                                     |
| Toz haznesi:                          | yakl. 100 ml                                                                                                        |
| USB bağlantısı:                       | 5V  2A                             |
| Ortam sıcaklığı:                      | +10 ila +40 °C                                                                                                      |
| Tchibo için özel olarak üretilmiştir: | Tchibo GmbH, Überseering 18,<br>22297 Hamburg, Germany,<br><a href="http://www.tchibo.com.tr">www.tchibo.com.tr</a> |

Ürün geliřtirmeleri çerçevesinde üründe teknik ve dizayn deęiřiklięi yapma hakkımız saklıdır



## İmha etme

Bu ürün, ambalajı ve entegre şarjlı pil, tekrar kullanılabilen değerli malzemelerden üretilmiştir. Tekrar kullanım sayesinde atıklar azalır ve çevre korunur.

**Ambalajı** malzeme türüne göre imha edin. Bunun için bölgenizdeki kağıt, mukavva ve hafif ambalaj toplama merkezlerinin sunduğu imkanlardan faydalanabilirsiniz.



Bu sembole işaretlenen **cihazlar**, ev atıkları ile birlikte atılmamalıdır!

Yasalara göre atık cihazlarınızı, ev çöpünden ayrı atmak zorundasınız. Atık cihazları ücretsiz olarak geri alan toplama merkezleri hakkında bilgi için bağlı bulunduğunuz belediyeye danışabilirsiniz.



**Piller ve şarjlı piller** ev çöprü ile birlikte atılmamalıdır!

Yasal olarak boş pilleri ve şarjlı pilleri belediye atık toplama yerlerine ya da pil satan yerlerdeki toplama kaplarına bırakmakla yükümlüsünüz.

**Dikkat!** Bu cihaz, güvenlik nedenlerinden dolayı sabit olarak takılı olan ve muhafazası kırılmadan çıkarılamayan bir şarjlı pil içerir. Usulüne uygun olmayan biçimde sökme bir güvenlik riski oluşturur. Bundan dolayı cihazı açılmamış şekilde, cihaz ve pilleri usulüne uygun şekilde imha eden toplama yerine teslim edin.

## Garanti şartları

- 1) Garanti süresi, malın teslim tarihinden itibaren başlar ve **2 yıldır**. (Bu süre 2 yıldan az olamaz)
- 2) Malın bütün parçaları dahil olmak üzere tamamı garanti kapsamındadır.
- 3) Malın ayıplı olduğunun anlaşılması durumunda tüketici, 6502 sayılı Tüketicinin Korunması Hakkında Kanununun 11 inci maddesinde yer alan;
  - a) **Sözleşmeden dönme,**
  - b) **Satış bedelinden indirim isteme,**
  - c) **Ücretsiz onarılmasını isteme,**
  - ç) **Satılanın ayıpsız bir misli ile değiştirilmesini isteme, haklarından birini kullanabilir.**
- 4) **Tüketicinin bu haklardan ücretsiz onarım hakkını** seçmesi durumunda satıcı; işçilik masrafı, değiştirilen parça bedeli ya da başka herhangi bir ad altında hiçbir ücret talep etmeksizin malın onarımını yapmak veya yaptırmakla yükümlüdür. Tüketici ücretsiz onarım hakkını üretici veya ithalatçıya karşı da kullanabilir. Satıcı, üretici ve ithalatçı tüketicinin bu hakkını kullanmasından müteselsilen sorumludur.
- 5) Tüketicinin, **ücretsiz onarım hakkını** kullanması halinde malın;
  - Garanti süresi içinde tekrar arızalanması,
  - Tamiri için gereken azami sürenin aşılması,
  - Tamirinin mümkün olmadığının, yetkili servis istasyonu, satıcı, üretici veya ithalatçı tarafından bir raporla belirlenmesi durumlarında; **tüketici malın bedel iadesini, ayıp oranında bedel indirimini veya imkân varsa malın**

**ayıpsız misli ile deđiştirilmesini** satıcıdan talep edebilir. Satıcı, tüketicinin talebini reddedemez. Bu talebin yerine getirilmemesi durumunda satıcı, üretici ve ithalatçı müteselsilen sorumludur.

- 6) Malın tamir süresi **20 iş gününü**, binek otomobil ve kamyonetler için ise **30 iş gününü** geçemez. Bu süre, garanti süresi içerisinde mala ilişkin arızanın yetkili servis istasyonuna veya satıcıya bildirim tarihi, garanti süresi dışında ise malın yetkili servis istasyonuna teslim tarihinden itibaren başlar. Malın arızasının **10 iş günü** içerisinde giderilememesi halinde, üretici veya ithalatçı; malın tamiri tamamlanıncaya kadar, benzer özelliklere sahip başka bir malı tüketicinin kullanımına tahsis etmek zorundadır. Malın garanti süresi içerisinde arızalanması durumunda, tamirde geçen süre garanti süresine eklenir.
- 7) Malın kullanma kılavuzunda yer alan hususlara aykırı kullanılmasından kaynaklanan arızalar garanti kapsamı dışındadır.
- 8) Tüketici, garantiden doğan haklarının kullanılması ile ilgili olarak çıkabilecek uyuşmazlıklarda yerleşim yerinin bulunduğu veya tüketici işleminin yapıldığı yerdeki **Tüketici Hakem Heyetine veya Tüketici Mahkemesine** başvurabilir.
- 9) Satıcı tarafından bu **Garanti Belgesinin** verilmemesi durumunda, tüketici **Gümrük ve Ticaret Bakanlığı Tüketicinin Korunması ve Piyasa Gözetimi Genel Müdürlüğüne** başvurabilir.

## Garanti belgesi

**20.01.2020-140600**

### Üretici veya İthalatçı Firmanın:

Unvanı: TCHİBO KAHVE MAM. DAĞ. ve PAZ. TİC. LTD. ŞTİ

Adresi: BARBAROS MAH. LALE SOK. NO: 2/7  
MY OFFİCE BİNASI  
ATAŞEHİR - İSTANBUL / TÜRKİYE

Telefonu: +90 216 575 44 11

Faks: +90 216 576 04 84

e-posta: info@tchibo.com.tr

Yetkilinin İmzası:

Firmanın Kaşesi:



### Satıcı Firmanın:

Unvanı: TCHİBO KAHVE MAM. DAĞ. ve PAZ. TİC. LTD. ŞTİ

Adresi: BARBAROS MAH. LALE SOK. NO: 2/7  
MY OFFİCE BİNASI  
ATAŞEHİR - İSTANBUL / TÜRKİYE

Telefonu: +90 216 575 44 11

Faks: +90 216 576 0484

e-posta: info@tchibo.com.tr

Fatura Tarih ve Sayısı:

Teslim Tarihi ve Yeri:

Yetkilinin İmzası:

Firmanın Kaşesi:



## **MALIN**

|                     |                     |
|---------------------|---------------------|
| Cinsi:              | ŞARJLI EL SÜPÜRGESİ |
| Markası:            | TCM                 |
| Modeli:             | 393 606             |
| Garanti Süresi:     | 2 YIL               |
| Azami Tamir Süresi: | 20 iş günü          |
| Bandrol ve Seri No: |                     |

---

## **Teknik destek**

Ürün ile ilgili her türlü soru ve sorunlarınız için

---

**Tchibo Türkiye**

**Teknik Destek Hattı**



**444 2 826**

Tchibo Müşteri Hizmetleri  
çalışma saatleri hafta içi  
09:00 - 19:00  
saatleri arasındadır.

e-posta: servis@tchibo.com.tr

---

**Ürün numarası:**

**393 606**

---