



# Sırt için ısıtıcı yastık



**tr** Kullanım Kılavuzu ve Garanti Bilgileri

Tchibo GmbH D-22290 Hamburg · 108550AS6X6X · 2020-07

## İçindekiler

### Değerli Müşterimiz!

Sırt için ısıtıcı yastığın verdiği ısıyla vücut gerginliğinizi atabilir veya bu ürünü sadece ısınmak ve rahatlamak istediğinizde kullanabilirsiniz.

Sırt ısıtıcı yastık, belinizi kavrayacak şekilde dizayn edilmiş olup, kuşakları sayesinde istenilen pozisyona sabitlenebilir. Sırt ısıtıcı yastığa, seramik incilerle doldurulmuş küçük cepler işlenmiştir. Bunlar sıcaklığın her alana eşit olarak dağılmasını sağlar. Ense bölümüne işlenmiş ısıtma sarmal nesnesi, kendinizi komple rahat ve sıcak hissetmenizi sağlar.

Mevcut 4 ısı ayarı sayesinde istenen dereceye ayarlanabilir.

Yeni ürününüzü güle güle kullanın.

### Tchibo Ekibiniz

- 3 Bu kılavuza dair
- 4 Güvenlik uyarıları
- 8 Genel bakış (ambalaj içeriği)
- 9 Kullanım
- 10 Kapatma otomatiği
- 10 Temizleme ve saklama
- 10 Sırt ısıtıcı yastığı yıkama
- 11 Saklama
- 11 Sorun / Çözüm
- 12 Teknik bilgiler
- 12 İmha etme
- 13 Garanti belgesi
- 13 Garanti şartları
- 14 Servis ve onarım
- 15 Teknik destek

## Kullanım talimatını okuyun!

### Önemli notlar -

### daha sonraki kullanımlar

### için saklanmalıdır!

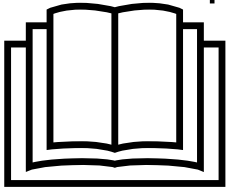

Isıtıcı yastık, düşük elektrik tüketen, bükülebilir bir ısıtma cihazıdır. Sadece birkaç dakika içinde ısınır.

Eliniz ile ısıyı kontrol ettiğinizde hissedilen sıcaklık ılık olarak algılanır, fakat aynı sıcaklığın vücudunuzun yüzeyi için yeterli olabileceği hatırlanmalıdır.

## Bu kılavuza dair

Bu ürün çeşitli emniyet tertibatlarına sahiptir. Yine de güvenlik uyarılarını dikkatle okuyun. Kaza sonucu ortaya çıkabilecek yaralanmaları ve hasarları önlemek için ürünü yalnızca bu kullanım kılavuzunda belirtildiği şekilde kullanın.

Gerektiğinde tekrar okumak üzere bu kılavuzu saklayın.

Bu ürün başkasına devredildiğinde, bu kılavuz da beraberinde verilmelidir.

Kullanım kılavuzundaki işaretler:



Bu işaret sizi yaralanma tehlikelerine karşı uyarır.



Bu işaret, elektriğin neden olabileceği yaralanma tehlikelerine karşı uyarır.

**TEHLİKE** sözcüğü, olası ciddi yaralanmalara ve hayati tehlikeye karşı uyarır.

**UYARI** sözcüğü, olası yaralanmalara ve ciddi maddi hasarlara karşı uyarır.

**DİKKAT** sözcüğü, olası hafif yaralanmalara ya da hasarlara karşı uyarır.



Ek bilgiler bu işaretle gösterilmiştir.

**Bel ısıtıcı yastık üzerinde bulunan ve dikkate alınması gereken işaretler**



Talimatlar ve kullanım kılavuzu okunmalıdır



İğne veya benzeri şeyler batırılmamalıdır



Katlanmış veya kırışmış olarak kullanılmamalıdır



3 yaşın altındaki çocuklar için uygun değildir



Çamaşır makinesinde 30 °C'de hassas yıkamada yıkanabilir



Ağartma yapılmaz



Ütü yapılmaz



Kimyasal temizleme yapılmaz

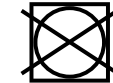

Kurutma makinesinde kurutulmaz

## Güvenlik uyarıları

### Kullanım amacı

- Sirt ısıtıcı yastık, bu kullanım kılavuzunda belirtildiği gibi sadece özel ev kullanımı için tasarlanmıştır. Sirt ısıtıcı yastık hastane, muayenehane vb. yerlerdeki kullanım için uygun değildir.
- Sirt ısıtıcı yastık, medikal bir cihaz değildir.

### Elektronik cihaz kullanım kabiliyeti kısıtlı olan yetişkinler ve çocuklar için TEHLİKE

- Yüksek sıcaklıklara tepki veremeyecekleri için bu cihaz 0 ile 3 yaş arasındaki çocuklar tarafından kullanılmamalıdır.
- Bu cihaz 3 ila 8 yaş arasındaki çocuklar tarafından kullanılabilir,  
... kullanım esnasında sürekli olarak ebeveynler veya diğer bir yetişkin tarafından denetlendikleri sürece ve  
... cihaz daima minimum sıcaklıkta en düşük sıcaklık seviyesine ayarlı olduğunda.
- Bu cihaz 8 yaşından büyük çocuklar ve  
... fiziksel, sezgisel veya ruhsal yetenek veya  
... tecrübesizlik ve/veya bilgisizlik nedeniyle güvenli kullanım sağlayamayan yetişkinler tarafından sadece  
... denetlendikleri veya

... güvenli kullanım hakkında talimat aldıkları ve  
... bundan dolayı oluşabilecek tehlikeleri anladıkları  
durumda kullanılabilir.

Çocukların bu cihaz ile oynamaları yasaktır. Temizleme ve bakım işlemleri çocuklar tarafından denetlenmedikleri sürece yapılamaz.

- Çocukları ambalaj malzemesinden uzak tutun.  
Aksi takdirde boğulma tehlikesi vardır!

### Kalp pili kullanan kişiler için TEHLİKE

- Bu elektrikli üründen yayılan elektrikli ve manyetik alanlar nedeniyle kalp pilinizin fonksiyonu etkilenebilir. Ancak değerler sınır değerlerin altında bulunmaktadır. Bu nedenle, kullanmadan önce doktorunuza ve kalp pili üreticisine danışılmalıdır.

### Sirt ısıtıcı yastığı aşağıdaki durumlarda kullanmayın:

- ... Isıyı algılayamayan kişilerde. Küçük çocuklar ısıya daha fazla tepki verirler.  
Bazı ilaçların alımı veya bazı hastalıklar, örn. diyabet hastalığı, vücudun ısı algılama sistemini etkileyebilir. Engelli veya hasta kişiler çok sıcak hissettiklerinde bunu ifade edemeyebilirler.

... 3 yaşından küçük çocuklar, yardıma muhtaçlar, hastalar veya ısıya duyarız kişilerde. Emin olunamadığı durumlarda veya dolaşım bozukluklarında öncelikle doktora danışılmalıdır.

... Evcil veya başka hayvanlarda.

- Kullanım esnasında bir rahatsızlık hissedilirse veya başka şikayetler meydana geldiyse, derhal kullanıma son verilmelidir. Gerektiğinde doktora başvurulmalıdır.

#### **Islaklık/nem sonucu elektrik çarpma TEHLİKESİ**

- Kullanma ünitesi ve elektrik kablosu nemle, suyla veya başka sıvılarla temas etmemelidir, aksi takdirde elektrik çarpma riski söz konusudur. Isıtıcı yastık da bağlı konumdayken nemli olmamalıdır. Sadece kuruyken kullanılmalı - asla nemliyen kullanılmamalıdır!

- Yıkama sonrası ürünü elektrik kablosuyla prize takmadan önce sırt ısıtıcı yastığın tamamen kuru olduğundan emin olunmalıdır. Aynı zamanda kumanda ünitesinin bağlantı soketi de kuru olmalıdır. Islak veya nemli iken kesinlikle kullanılmamalıdır!
- Kumanda ünitesini nemli ellerle kumanda etmeyin ve ısıtıcı yastığı açık havada veya nem oranı yüksek odalarda kullanmayın.

#### **Elektriğin sebep olabileceği TEHLİKELER**

- Sırt ısıtıcı yastık, sadece bu ürünün teknik bilgiler bölümündeki talimatlara uygun olarak monte edilmiş olan bir prize takılmalıdır.
- Gerekli durumlarda elektrik fişini hızlı çıkarabilmek için kolay ulaşabileceğiniz bir priz kullanın. Kabloyu, takılmalarına neden olmayacak şekilde yerleştirin.
- Gök gürültüsü/şimşek esnasında elektrige bağlı cihazlar alev çıkartabilir veya elektrik çarpma tehlikesine neden olabilir. Bu yüzden fırtına esnasında sırt ısıtıcı yastık kullanılmamalı ve elektrik fişi prizden çekilmelidir.
- Örn. çengelli iğne gibi sivri nesnelere ısıtıcı yastığa batırılmamalıdır.

- Şu durumlarda elektrik fişini prizden çekin:  
... çalışma esnasında bir arıza meydana geldiyse,  
... fırtınalı havalarda,  
... cihazı temizlemeden önce,  
... her kullanımdan sonra.  
Kablodan değil, daima fişten tutarak çekin.
- Elektrik kablosu bükülmemeli veya sıkışmamalıdır.  
Elektrik kablosu sıcak yüzeylerden ve keskin kenarlardan uzak tutulmalıdır.
- Sırt ısıtıcı yastık, sadece paket içinde sunulan gereçlerle kullanılmalıdır.
- Üründe herhangi bir değişiklik yapmayın. Elektrik kablosunu kendiniz değiştirmeyin. Isıtıcı yastıktaki, kumanda ünitesindeki veya elektrik kablosundaki onarım çalışmalarını sadece bir yetkili serviste yaptırın. Usulüne uygun olmayan onarımlar sonucu kullanıcı için büyük tehlikeler oluşabilir.

#### **Yangın UYARISI**

- Sırt ısıtıcı yastığın yakınlarında püskürtmeli sprej ürünler kullanılmamalıdır. Uygunsuz durumlarda sprej alev alabilir.

- Cihazın belirli noktalarında aşırı ısınmayı ve hasarları engellemek için sırt ısıtıcı yastık asla katlı iken kullanılmamalıdır. Cihaz katlanmamalı, kırıştırılmamalı, sıkıştırılmamalı, buruşturulmamalı ve keskin kenarlar oluşacak şekilde bükülmemelidir.
- Sırt ısıtıcı yastık, bir sıcaklık emniyeti ile donatılmıştır. Bu emniyet sayesinde cihazın fazla ısınması engellenmektedir. Emniyet kırıldığı takdirde sırt ısıtıcı yastık çalışmaz ve imha edilmelidir.
- Kullanım esnasında uyumamaya dikkat edilmelidir. Kullanım esnasında çok yorgunsanız, her ihtimale karşı kademe 1'i seçin.
- Elektriğe bağlı olduğu sürece sırt ısıtıcı yastığı gözetimsiz bırakmayın.
- Cihaz, otomatik saat ya da ayrı bir uzaktan kumanda sistemi ile birlikte çalıştırılmamalıdır.
- Sırt ısıtıcı yastık, örn. çarşaf altına yerleştirilmek suretiyle ısıtma tabanı olarak kullanılmamalıdır. Kemer fazla ısınabilir ve hasar meydana gelebilir.

### **Yanma UYARISI**

- En üst ayarda uzun süreli kullanım cilt tahrişlerine ve yanıklara yol açabilir.
- Cilt yanıklarının oluşmasını engellemek için kullanımdan önce ısı seviyesini elinizin tersi ile kontrol edin (Avuç ile kontrol etmeyin, ısı seviyesini bu şekilde algılayamazsınız).
- Sırt ısıtıcı yastık, doğrudan çıplak tene temas etmemelidir. Sadece kıyafet üzerinde kullanın.

### **DİKKAT - Yaralanma ve maddi hasar tehlikesi**

- Kontrol ünitesi, güç kablosu ve bağlantı kablosu ile kemeler, güvenli bir şekilde yerleştirilmez / döşenmezlerse boğulma, dolaşma, takılma veya maddi hasar nedeniyle yaralanma riski taşırlar. Her zaman bu parçaların güvenli bir şekilde yerleştirildiğinden emin olun.
- Cihaz yaşlanmaya tabidir. Bu yüzden her kullanımdan önce bel ısıtıcı yastığı, kullanma ünitesi ve elektrik kablosunda herhangi bir aşınma veya hasar belirtisi olup olmadığını kontrol edilmelidir. Bu tür işaretler varsa, tekrar kullanmadan önce sırt ısıtma yastığını bir uzman atölyeye kontrol ettirin.

- Isıtıcı yastığı her tür sivri ve keskin nesnelere (örn. takı, kemer tokaları vb.) uzak tutun.
- Sırt için ısıtıcı yastık, daima kuru, soğuk ve ısı kaynaklarından etkilenmeyeceği bir yerde saklanmalıdır. Üzerine ağır maddeler konmamalıdır.
- Sırt ısıtıcı yastık açıkken kumanda ünitesinin üzerine yorgan, yastık vb. eşyalarla örtülmemeli, kumanda ünitesi ısıdan etkilenebilir.
- Temizleme sırasında üzerinde dikili olan etiketteki bakım uyarılarına dikkat edin.

## Genel bakış (ambalaj içeriği)

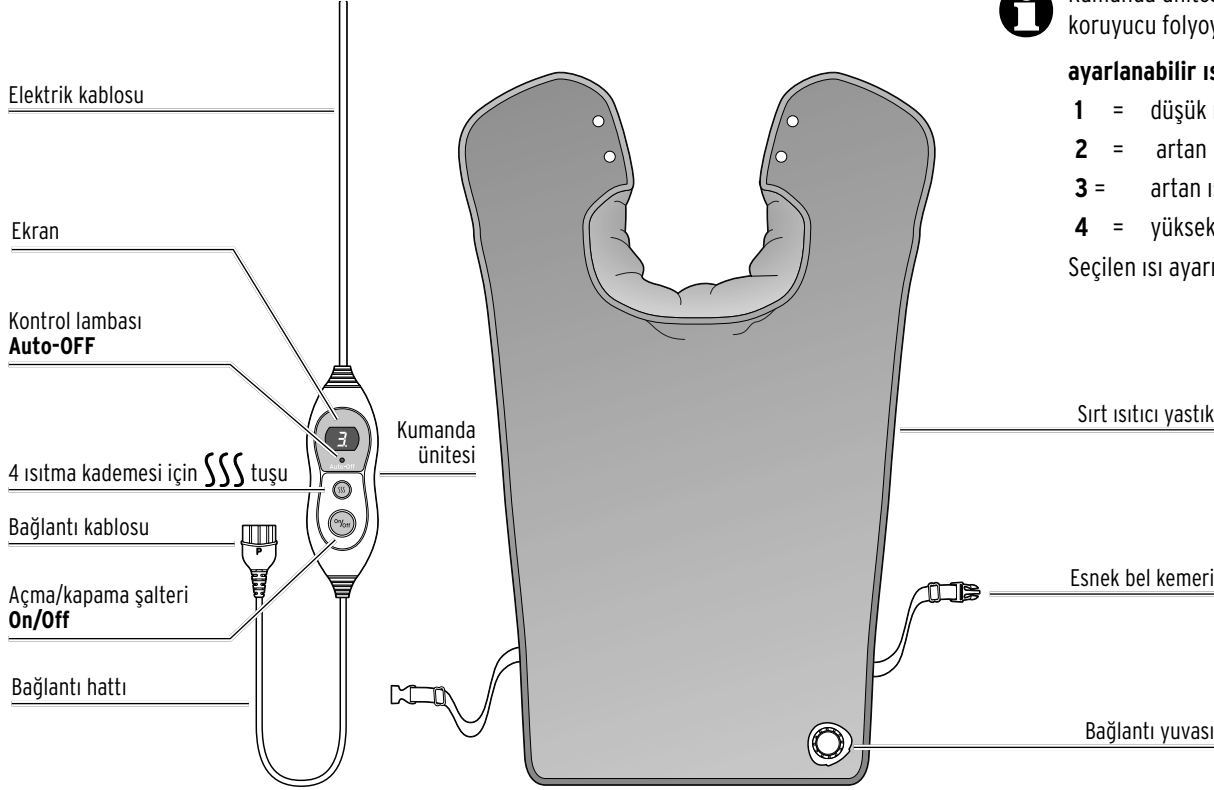

Kumanda ünitesi ekranının üzerindeki koruyucu folyoyu çıkarın.

### ayarlanabilir ısıtma kademeleri

1 = düşük ısı kademesi

2 = artan ısı

3 = artan ısı

4 = yüksek ısı kademesi

Seçilen ısı ayarı ekranda görünecektir.



## Kullanım



### Yanma UYARISI

- En üst ayarda uzun süreli kullanım yanıklara yol açabilir.
- Cilt yanıklarının oluşmasını engellemek için kullanımdan önce ısı seviyesini elinizin tersi ile kontrol edin (Avuç ile kontrol etmeyin, ısı seviyesini bu şekilde algılayamazsınız).
- Bel için ısıtıcı yastık, doğrudan çıplak tene temas etmemelidir. Sadece kıyafet üzerinde kullanın.



İlk ısınmada hafif bir koku gelebilir, dikkate almayın. Yeterli havalandırmayı sağlayın.

1. Kullanım öncesinde kitapçık başındaki „Güvenlik uyarıları” dikkatlice okunmalıdır. Güvenli bir kullanım için bu talimatlarda birçok ipucu yer alır.

2.

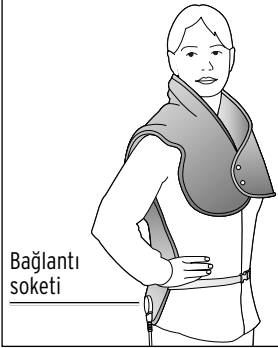

Sırt ısıtıcı yastığı sırtınıza ve yakaları omuzlarınıza koyun. Bu durumda bağlantı soketi arka tarafa bakmalıdır. Isıtıcı yastık rahatça oturacak şekilde çitçitleri kapatın ve göbek kayışını cırtlı bant yardımıyla sabitleyin.

3.

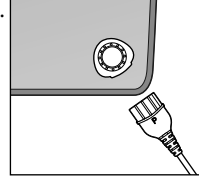

Kullanım ünitesinin bağlantı ucunu (resimde gösterildiği gibi) ısıtıcı yastıkta bulunan bağlantı kovanına takın.

Fiş sadece görüntülenmiş pozisyonda yuvaya girer.

4. Elektrik fişini prize takın.

Kontrol lambası **Auto-OFF** ve ayrıca ekrandaki **8** göstergesi kısa bir süre için yanıyor ve tekrar sönüyor.

5. Isıtıcı yastığı **On/Off** açma/kapama şalteri ile açın. Ekranda **1** görüntülenir.

6. **SSS** tuşu ile en yüksek ısıtma kademesi **4**'ü ayarlayın. Tuşa her bastığınızda ısıtma performansı 1 kademe yükselir. Kademe **4** 'den sonra tekrar kademe **1** gelir.

Birkaç dakika içinde ısıtıcı yastık en yüksek sıcaklık derecesine ulaşacaktır. Şimdi daha düşük bir ısıtma derecesine getirebilirsiniz.



Yastık, ısıyı düzenleyen ve aşırı ısınmasını engelleyen bir emniyet rejimi ile donatılmıştır.

- ▷ Isıtıcı yastığı artık kullanmak istemiyorsanız **On/Off** açma/kapama şalteri ile yastığı kapatın ve fişi prizden çekin. Kablodan değil, fişten tutarak çekin.

## Kapatma otomatığı

Sirt için ısıtıcı yastık yaklaşık 90 dakika sonra kendisini otomatik olarak kapatır. Kontrol lambası **Auto-Off** yanıyor.

- ▷ Sirt için ısıtıcı yastığı **On/Off** açma/kapama şalteri ile kapatın ve tekrar açın.
- ▷ Ardından **SSS** tuşu ile istenilen ısıtma kademesini ayarlayın.

## Temizleme ve saklama



**TEHLİKE** - Elektrik çarpması sonucu ölüm tehlikesi

- Sirt ısıtıcı yastığı temizlemeye başlamadan önce elektrik fişini prizden ve bağlantı kablosunu cihazın bağlantı yuvasından çıkarın.
- Kullanma ünitesi ve elektrik kablosu nemle, suyla veya başka sıvılarla temas etmemelidir, aksi takdirde elektrik çarpma riski söz konusudur. Sirt ısıtıcı yastık da kullanım esnasında nemli olmamalıdır. Sadece kuruyken kullanılmalı - asla nemliyken kullanılmalıdır!

## Sirt için ısıtıcı yastığı yıkama

- Sirt ısıtıcı yastık sık yıkandığında çabuk aşınır. Bu nedenle kullanım ömrü boyunca çok sık yıkamayın.
- Isıtıcı yastığa dikişle tutturulmuş bakım bilgisi etiketi dikkate alınmalıdır.
- Sirt için ısıtıcı yastığı kullandıktan sonra yıkamadan, tamamen soğumasını bekleyin.

**DİKKAT** - Maddi hasar tehlikesi var

- Kurutma makinesinde kurutulmaz
- Kalorifer üzerinde, güneşte ya da başka ısı etkileriyle kurutmayın.
- Ütü yapılmaz
- Kurutmak için sıkılmamalı veya bükülmemelidir.
- Sirt ısıtıcı yastığı asmak için mandal kullanmayın.

1. Elektrik fişini prizden çekin.

2.

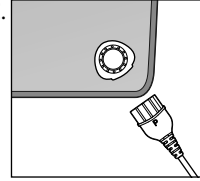

Kullanım ünitesinin bağlantı ucunu ısıtıcı yastığın şarj girişinden çıkarın.

3. Sirt ısıtıcı yastığını 30°C hassas yıkama programında yıkayın. Isıtıcı yastığını elde yıkıyorsanız sıkmayın veya bükmeyin.

4. Isıtıcı yastık tamamen yayılarak ılıman bir ortamda kurutulmalıdır.



## TEHLİKE - Elektrik çarpması sonucu ölüm tehlikesi

- Yıkama sonrası bağlantı kablosu ve ısıtıcı yastık elektrik prizine takılmadan önce ısıtmalı yatak altlığının tamamen kuru olduğundan emin olunmalıdır. Nemli iken kesinlikle kullanılmamalıdır!
- Isıtıcı yastık, asla kendi kendini kurutması amacıyla çalıştırılmamalıdır.

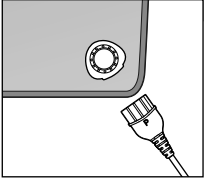

▶ Isıtıcı yastık ve bağlantı soketi tamamıyla kuruktan sonra bağlantı kablosu bağlantı yuvasına takılmalıdır. Fiş sadece tek bir pozisyonda yuvaya girer. P'li taraf gösterildiği gibi yukarıda olmalıdır.

## Saklama

- ▷ Sırt için ısıtıcı yastık katlanmadan önce soğutulmalıdır.
- ▷ Yastık üzerine ağır nesnelere konmamalıdır. Katlama izleri oluşmamalıdır.
- ▷ Bel için ısıtıcı yastık, daima kuru, soğuk ve ısı kaynaklarından etkilenmeyeceği bir yerde saklanmalıdır.

## Sorun / Çözüm

Cihaz çalışmıyor.

- Sırt ısıtıcı yastığının bağlantı fişinin bağlantı yuvasına sıkıca oturup oturmadığını kontrol edin.
- Muhtemelen kapatma otomatığı sırt ısıtıcı yastığı yakl. 3 saat sonra kapatmıştır. Bu durumda ısıtıcı yastığı kısa bir süre için kapatın ve ardından tekrar açın.
- Sırt ısıtıcı yastık, bir sıcaklık emniyeti ile donatılmıştır. Bu emniyet sayesinde cihazın fazla ısınması engellenmektedir. Emniyet kırıldığı takdirde ısıtmalı yastık çalışmaz ve imha edilmesi gerekir.

Ekranında **F** yanıp söner.

- Önce elektrik fişini prize ve ardından bağlantı fişini sırt ısıtıcı yastığının bağlantı yuvasına mı taktınız? Daima önce bağlantı kablosunu sırt ısıtıcı yastığının bağlantı yuvasına takın ve sonra elektrik fişini prize takın.
- Bağlantı fişi yanlışlıkla sırt için ısıtıcı yastıktan çekilerek çıkarıldı mı? Elektrik fişini prizden çekin ve bağlantı fişini tekrar sırt için ısıtıcı yastığının soketine takın. Ardından elektrik fişini tekrar prize takın.

## Teknik bilgiler

Model:	601 579
Şebeke gerilimi:	220–240 V ~ 50 Hz
Koruma sınıfı:	II <input type="checkbox"/>
Güç:	100 W
Ortam sıcaklığı:	+10 ila +40 °C
Tchibo için özel olarak üretilmiştir:	Tchibo GmbH, Überseering 18, 22297 Hamburg, Germany, www.tchibo.com.tr

Ürün geliştirmeleri çerçevesinde üründe teknik değişiklik ve dizayn değişikliği yapma hakkımız saklıdır.



[www.tchibo.com.tr/kilavuzlar](http://www.tchibo.com.tr/kilavuzlar)

## İmha etme

Ürün ve ambalajı, tekrar kullanılabilen değerli malzemelerden üretilmiştir. Tekrar kullanım sayesinde atıklar azalır ve çevre korunur.

**Ambalajı** malzeme türüne göre imha edin. Bunun için bölgenizdeki kağıt, mukavva ve hafif ambalaj toplama merkezlerinin sunduğu imkanlardan faydalanabilirsiniz.



Bu sembolle işaretlenen **cihazlar**, ev atıkları ile birlikte atılmamalıdır!



Yasalara göre atık cihazlarınızı, ev çöpünden ayrı atmak zorundasınız. Atık cihazları ücretsiz olarak geri alan toplama merkezleri hakkında bilgi için bağlı bulunduğunuz belediyeye danışabilirsiniz.

## Garanti belgesi

09.07.2020-140617

### Üretici veya İthalatçı Firmanın:

Unvanı: TCHİBO KAHVE MAM.  
DAĞ. ve PAZ. TİC. LTD. ŞTİ

Adresi: BARBAROS MAH.  
LALE SOK. NO: 2/7  
MY OFFİCE BİNASI  
ATAŞEHİR - İSTANBUL /  
TÜRKİYE

Telefonu: +90 216 575 44 11

Faks: +90 216 576 04 84

e-posta: info@tchibo.com.tr

Yetkilinin

İmzası:

Firmanın

Kaşesi:

### Satıcı Firmanın:

Unvanı: TCHİBO KAHVE MAM.  
DAĞ. ve PAZ. TİC. LTD. ŞTİ

Adresi: BARBAROS MAH.  
LALE SOK. NO: 2/7  
MY OFFİCE BİNASI  
ATAŞEHİR - İSTANBUL /  
TÜRKİYE

Telefonu: +90 216 575 44 11

Faks: +90 216 576 04 84

e-posta: info@tchibo.com.tr

Fatura Tarihi ve Sayısı:

Teslim Tarihi ve Yeri:

Yetkilinin

İmzası:

Firmanın

Kaşesi:

### MALIN

Cinsi: SIRT İÇİN ISITICI YASTIK

Markası: TCM

Modeli: 601 579

Garanti Süresi: 2 YIL

Azami Tamir Süresi: 20 iş günü

Bandrol ve Seri No:

## Garanti şartları

- 1) Garanti süresi, malın teslim tarihinden itibaren başlar ve **2 yıldır**.  
(Bu süre 2 yıldan az olamaz)
- 2) Malın bütün parçaları dahil olmak üzere tamamı garanti kapsamındadır.
- 3) Malın ayıplı olduğunun anlaşılması durumunda tüketicisi, 6502 sayılı Tüketicinin Korunması Hakkında Kanununun 11 inci maddesinde yer alan;
  - a) Sözleşmeden dönme,
  - b) Satış bedelinden indirim isteme,
  - c) Ücretsiz onarılmasını isteme,
  - ç) Satılanın ayıpsız bir misli ile değiştirilmesini isteme, haklarından birini kullanabilir.
- 4) **Tüketicinin bu haklardan ücretsiz onarım hakkını** seçmesi durumunda satıcı; işçilik masrafı, değiştirilen parça bedeli ya da başka herhangi bir ad altında hiçbir ücret talep etmeksizin malın onarımını yapmak veya yaptırmakla yükümlüdür. Tüketicisi ücretsiz onarım hakkını üretici veya ithalatçıya karşı da kullanabilir. Satıcı, üretici ve ithalatçı tüketicinin bu hakkını kullanmasından müteselsilen sorumludur.
- 5) **Tüketicinin, ücretsiz onarım hakkını** kullanması halinde malın;
  - Garanti süresi içinde tekrar arızalanması,
  - Tamiri için gereken azami sürenin aşılması,
  - Tamirinin mümkün olmadığı, yetkili servis istasyonu, satıcı, üretici veya ithalatçı tarafından bir raporla belirlenmesi durumlarında; **tüketicisi malın bedel iadesini, ayıp oranında bedel indirimini veya imkân varsa malın ayıpsız misli ile değiştirilmesini** satıcıdan talep edebilir. Satıcı, tüketicinin talebini reddedemez. Bu talebin yerine getirilmemesi durumunda satıcı, üretici ve ithalatçı müteselsilen sorumludur.

## Servis ve onarım

- 6) Malın tamir süresi **20 iş gününü**, binek otomobil ve kamyonetler için ise **30 iş gününü** geçemez. Bu süre, garanti süresi içerisinde mala ilişkin arızanın yetkili servis istasyonuna veya satıcıya bildirim tarihinde, garanti süresi dışında ise malın yetkili servis istasyonuna teslim tarihinden itibaren başlar. Malın arızasının **10 iş günü** içerisinde giderilememesi halinde, üretici veya ithalatçı; malın tamiri tamamlanıncaya kadar, benzer özelliklere sahip başka bir malı tüketicinin kullanımına tahsis etmek zorundadır. Malın garanti süresi içerisinde arızalanması durumunda, tamirde geçen süre garanti süresine eklenir.
- 7) Malın kullanma kılavuzunda yer alan hususlara aykırı kullanılmasından kaynaklanan arızalar garanti kapsamı dışındadır.
- 8) Tüketici, garantiden doğan haklarının kullanılması ile ilgili olarak çıkabilecek uyuşmazlıklarda yerleşim yerinin bulunduğu veya tüketicinin işleminin yapıldığı yerdeki **Tüketici Hakem Heyetine veya Tüketici Mahkemesine** başvurabilir.
- 9) Satıcı tarafından bu **Garanti Belgesinin** verilmemesi durumunda, tüketici **Gümrük ve Ticaret Bakanlığı Tüketicinin Korunması ve Piyasa Gözetimi Genel Müdürlüğüne** başvurabilir.

Beklenmeyen bir kusur ortaya çıkarsa ürünü şahsen en yakın Tchibo şubesine teslim edin ya da anlaşmalı kargo firmamız ile Tchibo teknik servisimize gönderin.



**Ürünün gönderilmesi** için lütfen aşağıdaki bilgileri belirtin:

- **Adres bilgileriniz,**
- Bir **telefon numarası** (gündüzleri) ve/veya bir **e-posta adresi,**
- **Satın alma tarihi** ve
- Mümkün olduğunca **ayrıntılı bir hata açıklaması.**

**Satın alma belgesinin bir fotokopisini** ürüne iliştin. Taşıma esnasında hasar görmemesi için ürünü iyi bir şekilde paketleyerek teknik servisimize göndermek üzere kargo şirketine teslim edin. İade, değişim ya da onarım işleminiz, bu şekilde hızlıca tamamlanabilecektir.

Gönderim için adres bilgilerinizi, iletişim bilgilerinizi belirtmiş olduğumuz Teknik destek hizmetlerimizden alabilirsiniz. Paketi kargoya verdikten sonra lütfen olası sorular için kargo gönderim belgesini saklayın.

**Ürünün garantisi yoksa** bizi şu konularda bilgilendirin:

- Bir fiyat teklifi isteyip istemediğinizi veya
- Ürünün onarılmadan size iade edilip edilmeyeceğini (ücretli olarak) veya
- Ürünün imha edilip edilmeyeceği (sizin için ücretsiz olarak).

**Ürün bilgileri, aksesuar siparişleri veya servis süreci ile ilgili sorular için** lütfen müşteri hizmetlerimize başvurun. Sorular olduğunda ürün numarasını belirtin.

## Teknik destek

 **444 2 826**  
(ücretsiz)

Pazartesi - Pazar  
09:00 - 19:00 saatleri arasında  
e-posta: servis@tchibo.com.tr

---

**Ürün numarası: 601 579**

---

---

**Ürün numarası: 601 579**

---

Tchibo için özel olarak üretilmiştir: Tchibo GmbH, Überseering 18, 22297 Hamburg, Germany, [www.tchibo.com.tr](http://www.tchibo.com.tr)

---