

Tchibo

Cafissimo pure+

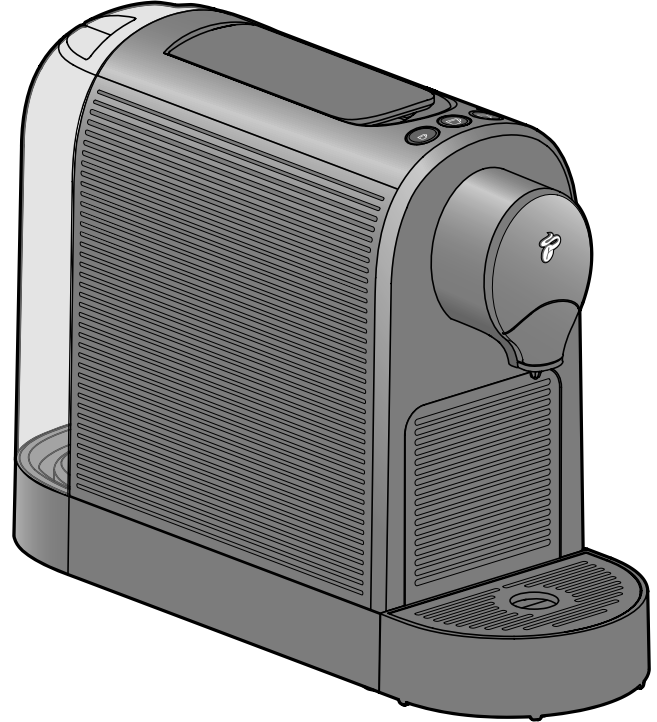

tr **Original Kullanım kılavuzu ve Garanti bilgileri**

İçindekiler

2	Kullanım amacı	11	Su haznesini doldurma
2	Kullanım yeri	11	İçecek hazırlama
2	Bu kılavuz hakkında	12	Kullanım sonrası
3	Güvenlik uyarıları	13	İçeceğin yoğunluğunu (içecek miktarını) ayarlama
5	Teknik bilgiler	13	Fabrika ayarlarına geri dönme
6	Genel bakış (ambalaj içeriği)	14	Makine bakımı
6	Kumanda alanı – Düğme fonksiyonları	15	Kireç sökme
7	Koruma folyolarını ve ambalaj materyallerini çıkartma	17	Sorun / Çözüm
7	Çalıştırma – ilk kullanımdan önce	18	İmha etme
8	Makineyi durulama	18	Uygunluk beyanı
10	En iyi aroma - en iyi tat	19	Garanti belgesi
10	Büyük / küçük fincan veya bardak yerleştirme	20	Garanti şartları
10	Makineyi açma/kapatma	21	Servis ve onarım
10	Standby modu - uyku modu	21	Teknik destek
		21	Ürün numarası



Teslim edilmeden önce her makineyi özenle kontrol ediyor, kahve kapsülleriyle ve suyla test ediyoruz. Ayrıntılı şekilde temizlenmesine rağmen makede minimum düzeyde kahve ve su artıkları kalabilir. Bu durum kalitede bir noksanlığa işaret etmez; cihaz kusursuz durumda bulunmaktadır.

Kullanım amacı

Makine aşağıdaki kullanım amaçları için tasarlanmıştır:

- Tchibo marka kapsüllerle geleneksel Kahve, Caffè Crema ve Espresso hazırlama.

Bu makine ev veya ev benzeri yerlerde aşağıdaki durumlarda kullanılmak için ön görülmüştür

- küçük dükkanlar, ofisler vb. çalışma ortamlarında,
- çiftliklerde,
- kahvaltı evlerinde veya otellerde müşterilerin kullanımı için.

Makine ticari amaçlarla kullanılıyorsa eğitim almış personel tarafından denetlenmeli ve temizlenmelidir. Makine için temizliğin ve kireç sökme işleminin dışında bir bakım yapılması gerekli değildir.

Kullanım yeri

Makineyi kuru olan kapalı bir mekana yerleştirin. Aşırı nem ve toz olmasına dikkat edin. Makine +10 ila +40°C arasında olan çevre sıcaklıklarında kullanım için tasarlanmıştır.

Bu kılavuz hakkında

Bu ürün, çeşitli emniyet tertibatlarına sahiptir. Yine de güvenlik uyarılarını dikkatle okuyun. Kaza sonucu ortaya çıkabilecek yaralanmaları ve hasarları önlemek için ürünü yalnızca bu kullanım kılavuzunda belirtildiği şekilde kullanın.

Gerektiğinde tekrar okumak üzere bu kılavuzu saklayın.
Bu ürün başkasına devredildiğinde, bu kılavuz da beraberinde verilmelidir.
Kullanım kılavuzundaki işaretler:



Bu işaret sizi yaralanma tehlikelerine karşı uyarır.



Bu işaret, elektriğin neden olabileceği yaralanma tehlikelerine karşı uyarır.

Bu kullanım kılavuzundaki işaret sözcükleri:

TEHLİKE doğrudan tehlikeli olan ağır yaralanma tehlikesine veya hayati tehlikeye karşı uyarır.

UYARI olası ağır yaralanma tehlikesine veya hayati tehlikeye karşı uyarır.

DİKKAT Olası hafif yaralanmalara karşı uyarır.

BİLGİ olası maddi hasarlara karşı uyarır.



Ek bilgiler bu işaretle gösterilmiştir.

Güvenlik uyarıları

Elektronik cihaz kullanım kabiliyeti kısıtlı olan yetişkinler ve çocuklar için Tehlike

- Bu cihaz, 8 yaşından küçük çocuklarda, yeterli fiziksel, ayrıca duyuşsal veya zihinsel yeteneğe veya yeterli tecrübeye sahip olmayan, gözetim altında olmadan ve kullanımdan dolayı meydana gelecek olan tehlikeleri idrak edemeyen kişilerce kullanılamaz.
- Çocukların cihazı temizlemesine izin verilmez, fakat çocuk 8 yaşından büyük ise ve bir yetişkin tarafından gözetleniyor ise, bu bir istisna teşkil eder. Cihaz bakım gerektirmez.

- Çocukların bu cihaz ile oynamaları yasaktır. 8 yaşından küçük çocukları ve evcil hayvanları cihazdan ve elektrik kablosundan uzak tutun.
- Cihazı çocukların erişemeyeceği şekilde kurun.
- Çocukları ambalaj malzemesinden uzak tutun. Aksi takdirde boğulma tehlikesi vardır!

Elektriğin sebep olabileceği Tehlikeler

- Makineyi, fişini veya elektrik kablosunu asla suya daldırmayın, aksi takdirde elektrik çarpması tehlikesi oluşur. Makineyi bir su fışkisiyle temizlemeyin ve makineyi bir su fışkisiyle temizlenebilecekmiş gibi konumlandırmayın. Fişi asla ıslak ellerle tutmayın. Makineyi açık havada kullanmayın.
- Kahve makinesini asla gözetimsiz çalıştırmayın.
- Makineyi sadece bağlantısı talimatlara uygun olarak yapılmış ve makinenin teknik bilgilerindeki şebeke gerilimi ile aynı gerilime sahip olan topraklı bir prize takın.
- Elektrik kablosu bükülmemeli veya sıkışmamalıdır. Isı kaynaklarından ve sivri kenarlardan uzak tutun.
- Makine yere düştüyse, elektrik kablosunda veya fişte hasar varsa makineyi kullanmayın.
- Makinenin üzerine içecek veya başka nesnelere koymayın.
- Üründe, elektrik kablosunda veya diğer parçalarda değişiklik yapmayın. Elektrikli cihazlar, usulüne uygun olmayan onarımlar sonucu ciddi yaralanma ve hasarlara neden olabileceğinden, sadece elektrik konusunda uzman kişiler tarafından onarılmalıdır. Bundan dolayı onarım çalışmalarını sadece bir yetkili serviste veya servis merkezinde yaptırın.

- Cihazın bağlantı kablosu hasar gördüğünde, oluşabilecek tehlikelerden kaçınmak için üretici veya müşteri hizmetleri veya benzeri kalifiye kişiler tarafından değiştirilmelidir.
- Aşağıdaki durumlarda fişi prizden çekin, ...
... bir arıza meydana geldiyse,
... makine uzun süre kullanılmıyacaksa,
... makineyi temizlemeden önce.
Kablodan değil, daima fişten tutarak çekin.
- Makinenin bağlantısını elektrik beslemesinden tamamen ayırmak için, elektrik fişini prizden çıkarın.

Yangın/yanma/haşlanma Tehlikesi

- Makineyi çalıştırmak için çevresinin boş olmasını sağlayın, asla bir duvara ya da köşeye, bir dolapta, perdeye vb. nesnenin yanına koymayın.
- Çalıştırırken makinenin üzerini örtmeyin (örn. dergiler, örtüler, giysiler vs. ile).
- Kullanım sırasında ya da sonrasında içecek çıkışına dokunmayın. Delikten akmakta olan içecek ile temas etmekten kaçının.
- Çalışma esnasında kolu yukarıya kaldırmayın, kapsül girişini kapalı tutun ve kapsül haznesiyle ön çekmeceyi dışarı çekmeyin.

Sağlığın zarar görme riski

- Düzenli olarak kapsül haznesini ve damlama kabını boşaltın ve temizleyin.
- Eğer makineyi uzun süre kullanmayacaksanız su haznesini, kapsül haznesini ve damla kabını boşaltın.

- Kireçlenmeyi önlemek için su haznesindeki suyu her gün değiştirin.
- Makineyi temizlemek için kılavuzda öngörülen temizleme veya kireç giderici ve uygun temizleme malzemeleri kullanın. Diğer temizleme malzemelerinin kullanımı sağlık riski getirebilir.

Yaralanma Tehlikesi

- Kapsül girişinde iki iğne bulunur. Kol aşağıya doğru bastırıldığında bu iki iğne kapsülü iki yönden deler. Kapsül girişine asla dokunmayın. Kolu aşağıya indirirken parmaklarınızı ya da başka nesnelere kapsül girişinden uzak tutun.

Maddi hasarlar

- **Sadece orijinal Tchibo Cafissimo kapsülleri kullanın.** Diğer üreticilerin kapsüllerini, hasar görmüş veya deforme olmuş kapsülleri kullanmayın ve asla haznesiz kahve tozu veya kahve çekirdeği doldurmayın, bu makineye zarar verebilir. Bu durumda onarım, garanti kapsamına dahil edilmez.
- Makineyi sadece ön çekmece ve kapsül haznesi takılmış şekilde kullanın.
- Su haznesine sadece taze ve soğuk musluk suyu doldurun. Gazlı maden suyu veya başka sıvılar kullanmayın.
- Bu gösterildiğinde makinenin kirecinin giderilmesini sağlayın.
- Makineyi koldan tutarak kaldırmayın. Makineyi oynatmak için dış gövdeden tutun.
- Makineyi, nem ve ısıya duyarlı olmayan, iyi ışıklandırılmış sağlam, düz bir yüzeye yerleştirin.
- Gövdenin erimemesi için makineyi bir ocağın üzerine, doğrudan sıcak bir fırının ve benzeri bir ısı kaynağının yanına yerleştirmeyin.

- Elektrik kablosunu, kimsenin takılıp düşmeyeceği bir şekilde yerleştirin. Makinenin yanlışlıkla aşağıya çekilmesini önlemek için elektrik kablosunu bir kenardan aşağıya doğru sarkıtmayın.
- Makinede kaydırmaz ayaklar bulunur. Çalışma yüzeyleri çeşitli cilalar ve kimyevi maddelerle kaplanır ve bunlar için değişik bakım maddeleri kullanılır. Bu nedenle, makine ayaklarının bu maddelerin içerdiği bazı maddeler tarafından zarar görebilmesi ve plastiğin yumuşaması olasılığı bulunur. Her ihtimale karşı makinenin altına kaymayı önleyen bir altlık koyun.
- Makine, 4°C'den soğuk sıcaklık koşullarına maruz bırakılmamalıdır. Isıtma sisteminde kalan su donup hasar verebilir.
- Ses basınç seviyesi: <70dB(A).

Teknik bilgiler



Tip / Model:	MCA21102
Ürün numarası:	bkz. bölüm „Garanti”
Şebeke gerilimi:	220–240 V ~ 50 Hz
Güç:	1250 Watt
Kapalı durumda elektrik tüketimi (Standby):	0,5 Watt
Kapanma otomatığı:	yakl. 9 dakika
Koruma sınıfı:	I
Pompa basıncı:	maks. 15 bar
Ses basınç seviyesi:	<70dB(A)
Ortam sıcaklığı:	+10 ila +40 °C
Fabrika kahve pişirme verileri :	Kahve yakl. 125 ml Caffè Crema yakl. 125 ml Espresso yakl. 40 ml

Tchibo için özel olarak üretilmiştir:

Tchibo GmbH, Überseering 18,
22297 Hamburg, Germany,
www.tchibo.com.tr



www.tchibo.com.tr/kilavuzlar

Genel bakış (ambalaj içeriği)

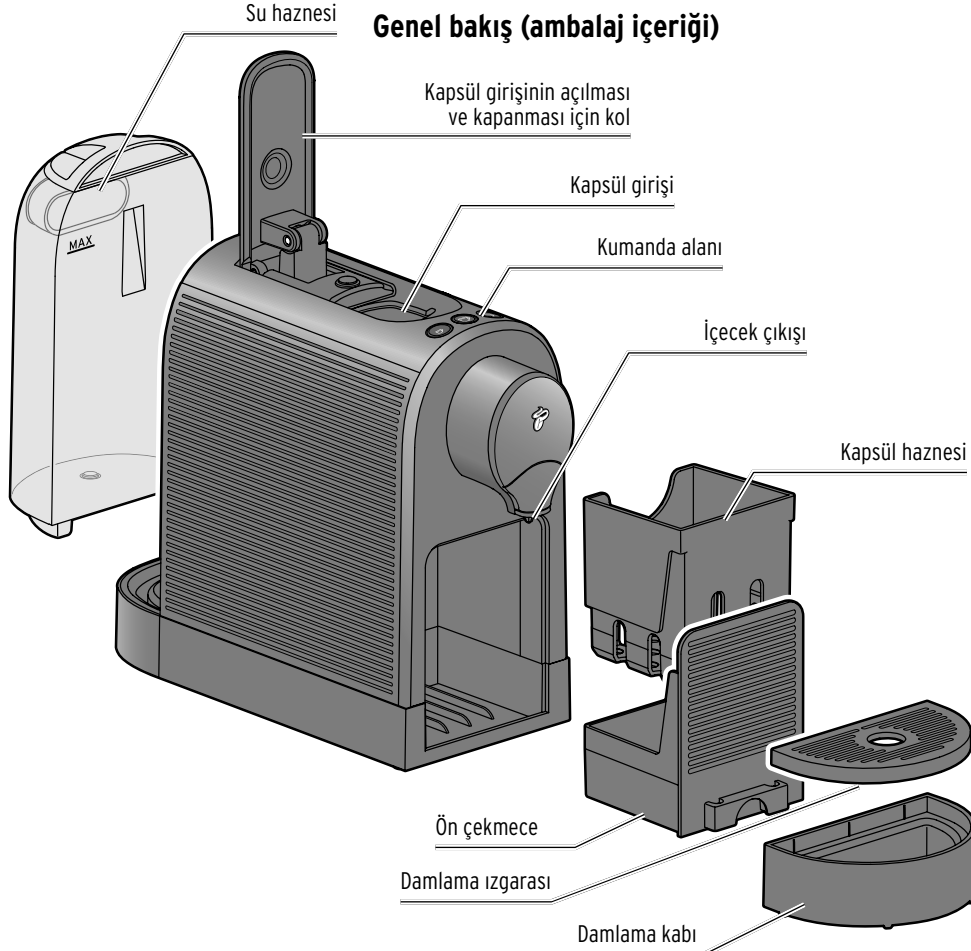

Kumanda alanı – Düğme fonksiyonları

- Kontrol lambası
 - **Sarı yanıp söner** (Kullanıma alma)
 - **Kırmızı yanıp söner** (su haznesi boş)
 - **Sarı yanar** (makinenin kireci giderilmelidir)



Espresso hazırlama



Caffè Crema hazırlama



Kahve hazırlama

Makineyi açma

(istenilen tuşa basın)



Makineyi kapatma

(Espresso ve Caffè Crema tuşuna aynı anda basın)



Koruma folyolarını ve ambalaj materyallerini çıkartma

1. Makineyi ambalajından çıkarın.
2. Makineden tüm koruma folyolarını, tüm ambalaj materyallerini ve tüm nakliye koruma bantlarını çekerek çıkartın.

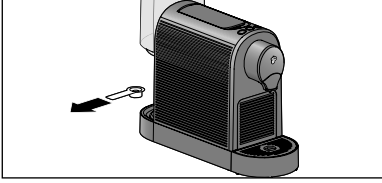

3. Su haznesinin altındaki nakliye korumasını çıkarın.

i Ambalaj malzemesi makineyi taşıırken korur. Makineyi taşımanız veya iade etmeniz gerekmesi ihtimaline karşı ambalajı saklayın.

Çalıştırma - ilk kullanımdan önce

1. Makineyi yerleştirirken ...
... Duvarlara en az 15 cm mesafede olmalıdır.
... nemlenmeye karşı hassas olmayan bir zemin ya da çalışma alanı seçin.
... prize yakın bir yerde olmalıdır.
Bağlantı kablosunun uzunluğu yakl. 80 cm.
... sıcak ve yanıcı alanlara (ocak, fırın, radyatör) yaklaşık 1 m mesafede olmalıdır.

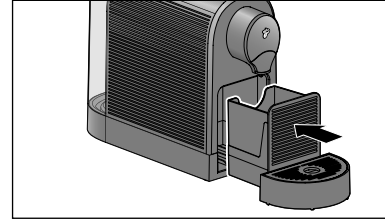
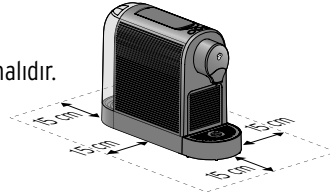

2. Kapsül haznesinin ön çekmeye doğru şekilde yerleştirilmiş olmasını sağlayın. Ön çekmece sonuna kadar itilmiş ve damlama kabı doğru şekilde yerleştirilmiş olmalıdır.

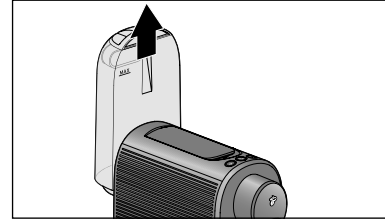

3. Su haznesini düz şekilde yukarı doğru kaldırıp makineden çıkarın.
4. Su haznesini „Temizleme” bölümünde açıklandığı gibi temizleyin.

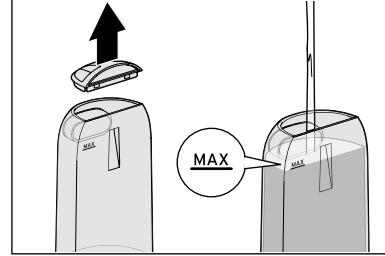

5. Su haznesini **MAX** işaretine kadar taze, soğuk çeşme suyu veya içme suyu ile doldurun.

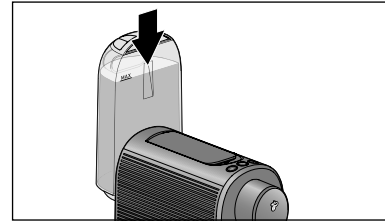

6. Su haznesini tekrar makineye yerleştirin. Dayanak noktasına kadar aşağı doğru bastırın.

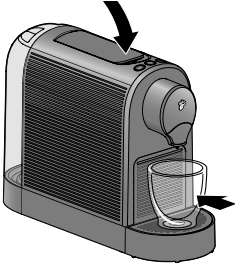

7. **Kapsülü yerleştirmeden** kapağı aşağıya katlayın.
8. İçecek çıkışının altına bir fincan vb. yerleştirin.

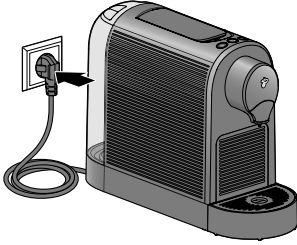

9. Elektrik fişini, erişilmesi kolay olan bir prize takın.



10. Makineyi çalıştırmak için herhangi bir tuşa basın. Kısa bir sinyal sesi duyulur.

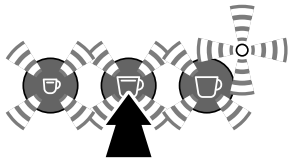

Kontrol lambası sarı yanıp söner ve tuşlar beyaz yanıp söner.

11. **Caffè Crema** düğmesine basın.

Pompa çalışmaya başlar. Borular suyla dolduğunda otomatik olarak kapanır. Yerleştirmiş olduğunuz fincana az bir miktar

su akmaya başlar. Sonra 2 sinyal sesi duyulur.



Tüm düğmeler yanıp sönüyor makine hazırlamak üzere ısınır.

Makine ısındığı anda bir sinyal sesi duyulur. Artık tüm tuşlar sürekli yanar.

12. Fincanın içindeki suyu dökün ve makineyi „Makineyi durulama” bölümünde açıkladığı gibi 2 defa yıkayın. Ardından makine kullanıma hazırdır.

Makineyi durulama

Makineyi, ilk kullanımdan önce veya 2 günden fazla kullanmadığınızda, makineden 2 fincan su (kapsülsüz) akıtarak durulayın.

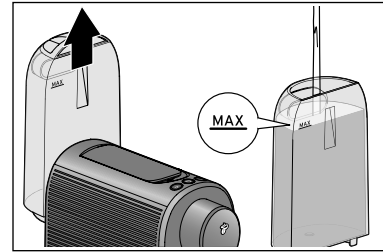

1. Su haznesini düz şekilde yukarı doğru kaldırıp makineden çıkarın.
2. Su haznesini **MAX** işaretine kadar taze, soğuk çeşme suyu veya içme suyu ile doldurun.

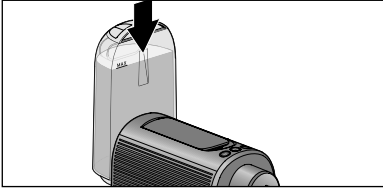

3. Su haznesini tekrar makineye yerleştirin. Dayanak noktasına kadar aşağı doğru bastırın.

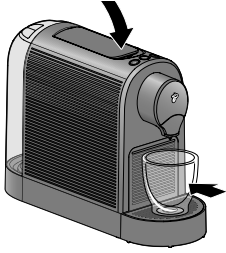

4. Gerekirse **bir kapsül yerleştirmeden** kolu aşağıya bastırın.

5. İçecek çıkışının altına bir fincan vb. yerleştirin.

6. Makineyi çalıştırmak için herhangi bir tuşa basın. Kısa bir sinyal sesi duyulur.

7. Tüm tuşlar sabit şekilde yandığında **Caffè Crema** tuşuna basın.

Pompa, yerleştirilmiş olan fincana hortum üzerinden su aktarır. Durulama işleminin sonunda bir sinyal sesi duyulur.

8. Suyu dökün.

9. 7. adımdan 8. adıma kadar işlemi tekrarlayın.

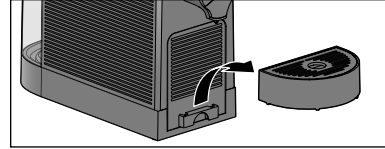

10. Son olarak ön çekmeceyi ve gerekirse kapsül haznesini boşaltın:

▷ Damlama kabını kaldırın.

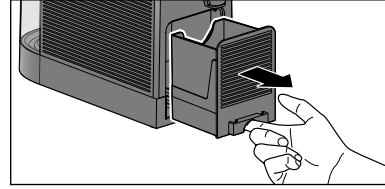

▷ Ön çekmeceyi resimdeki gibi dışarıya çekin.

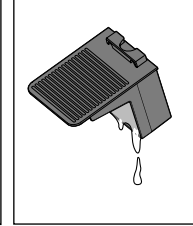
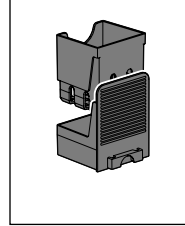

▷ Kapsül haznesini çıkarın (soldaki resim).

▷ Ön çekmeceyi ve gerekirse kapsül haznesini boşaltın (sağdaki resim).

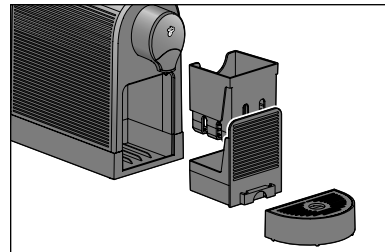

▷ Tüm parçaları ters işlem sırasında tekrar makineye yerleştirin.

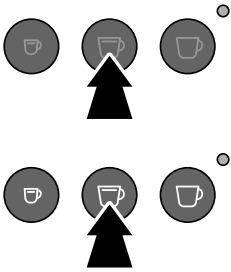

En iyi aroma- en iyi tat

Fincana başına bir kapsül

Her kapsül bir fincan Kahve, Caffè Crema veya Espresso porsiyonu içerir.

Mükemmel kahve aroması

Kapsülü sadece kahve pişireceğiniz zaman makineye yerleştirin. Kapsül makineye yerleştirilirken delinir. Bundan sonra kullanılmazsa aroması kaybolur.

Fincanı önceden ısıtma

Fincana sıcak su doldurun ve kahveyi koymadan hemen önce dökün. Bu şekilde en iyi kahve tadını elde edersiniz.

İçecek yoğunluğu

İçeceğin yoğunluğunu suyun miktarını değiştirerek kendi isteğinize göre ayarlayabilirsiniz. Bu çok kolay uygulanır ve „İçeceğin yoğunluğunu (İçecek miktarı) ayarlama” bölümünde açıklanmıştır.

Büyük / küçük fincan veya bardak yerleştirme



Küçük fincanlar için damlama ızgarasını yerinde bırakın.



Kahve fincanı ve ToGo bardağı için damlama ızgarasını çevirin ...

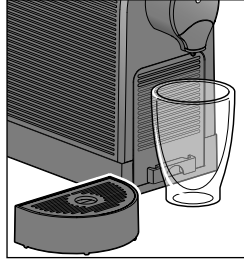

... veya damlama kabını çıkarın.

Makineyi açma/kapatma

Makineyi açma

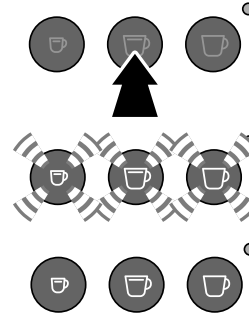

▷ Makineyi çalıştırmak için kısa süreli olarak herhangi bir tuşa basın. Kısa bir sinyal sesi duyulur.

Tüm düğmeler yanıp sönüyor makine hazırlamak üzere ısınır.

Makine ısındığı anda bir sinyal sesi duyulur. Tüm tuşlar sürekli yanar.

Makineyi kapatma



▷ Makineyi kapatmak için **Espresso** tuşuna ve **Caffè Crema** tuşuna aynı anda kısa basın.

Standby modu - uyku modu

Yakl. 9 dakika içerisinde hiç bir tuşa basılmazsa makine otomatik olarak standby moduna geçer. Tüm tuşlar söner.

Makine bu sırada sadece çok az enerji tüketir. Bu bir yandan hem bir emniyet fonksiyonu hem de enerji tasarrufu sağlar.

Kullandıktan sonra makineyi daima manüel olarak kapatmanızı öneririz.



Makinenin bağlantısını elektrik beslemesinden tamamen ayırmak için, elektrik fişini prizden çıkarın.

Su haznesini doldurma

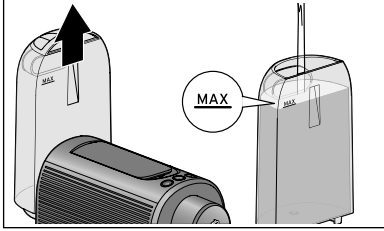

1. Su haznesini düz şekilde yukarı doğru kaldırıp makineden çıkarın.
2. Su haznesini **MAX** işaretine kadar taze, soğuk çeşme suyu veya içme suyu ile doldurun.

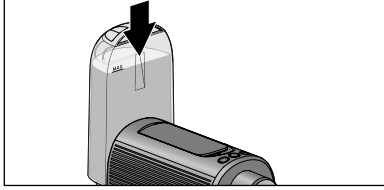

3. Su haznesini makineye tekrar yerleştirin ve yerine oturana kadar aşağıya doğru bastırın.

İçecek hazırlama

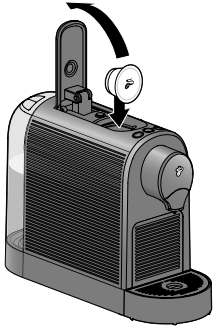

1. Kolu dayanak noktasına kadar arkaya kaldırın ve gösterildiği gibi kapağı ön tarafa bakacak şekilde bir Cafissimo kapsülü yerleştirin.

i Kapsül hasarsız olmalıdır: Kapsül kapağını delmeyin ve çıkarmayın, deforme olmuş kapsülleri yerleştirmeyin!

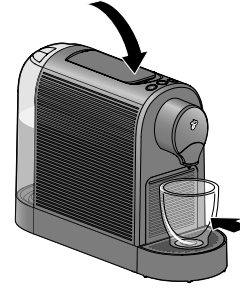

2. Kolu tamamen aşağıya indirin. Takılmış olan kapsül bu esnada kapağından ve tabanından delinir.
3. İçecek çıkışının altına boş bir fincan yerleştirin.
4. Takılmış olan kapsüle uygun tuşa basın:

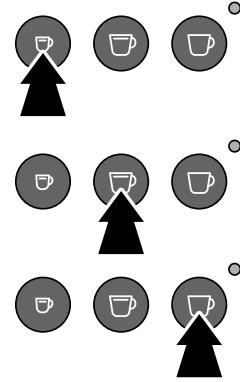

Espresso,

Caffè Crema veya

Kahve.

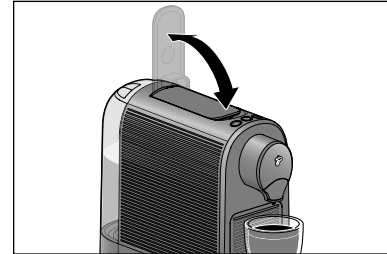

Demleme işlemi başlatılır ve otomatik olarak durdurulur. Demleme işleminin sonunda bir sinyal sesi duyulur.

5. Fincanı damlama ızgarasından almadan önce kolu dayanağa kadar yukarıya ve geriye katlayın.

Basınç makineden boşalır. Bu arada kalan içecek sıvısı da daha akmaya devam edebilir. Kullanılmış kapsül, kapsül haznesine düşer.

▷ Demleme işlemini önceden durdurmak istiyorsanız, aynı içecek tuşuna tekrar basın.

i Espresso ve Caffè Crema hazırlama sırasında aromanın en iyi şekilde ortaya çıkması için az miktarda espresso veya Caffè Crema önceden demlenir. Bu işlem demleme başlangıcında kısa bir durma ile fark edilir. Kahve önceden demlenmeden hazırlanır.

Makine satın alındığında mevcut ayarlar:

Espresso yakl. 40 ml / **Caffè Crema** yakl. 125 ml /
Kahve yakl. 125 ml

Öneri: İçeceğin yoğunluğunu suyun miktarını değiştirerek ayarlayabilirsiniz. Bunun için yapmanız gerekenleri „İçeceğin yoğunluğunu (içecek miktarını) ayarlama” bölümünde bulabilirsiniz.

Kullanım sonrası

▷ Düzenli olarak ön çekmeceyi, kapsül haznesini ve damlama kabını boşaltın:

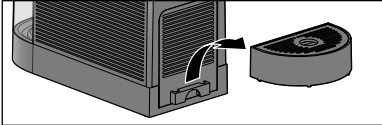

1. Damlama kabını kaldırın.

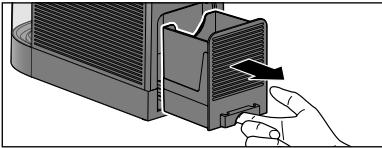

2. Ön çekmeceyi resimdeki gibi dışarıya çekin.

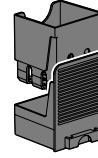

3. Kapsül haznesini çıkarın. Kapsül haznesi doluyorsa her gün boşaltılmalıdır. Kapsül haznesine yakl. 6 kapsül sığar.

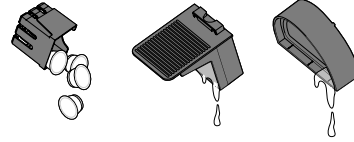

4. Kapsül haznesini boşaltın.

5. Ön çekmeceyi boşaltın.

6. Gerekirse damlama kabını boşaltın.

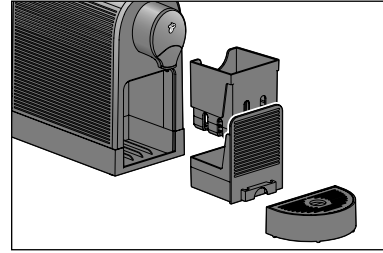

7. Tüm parçaları ters işlem sırasında tekrar makineye yerleştirin.

İçeceğin yoğunluğunu (içecek miktarını) ayarlama

İçeceğin yoğunluğunu içeceğin miktarını değiştirerek kendi isteğinize göre ayarlayabilirsiniz. Bunu sadece bir demleme işlemi için yapabilirsiniz veya kaydedebilirsiniz.

Güncel demleme işlemi için yoğunluğu ayarlama (kaydetmeden)

- ▶ İçeceğin tadı size **fazla hafif** geliyorsa su akımını zamanında yanıp sönen içecek tuşuna basarak durdurun.
- ▶ İçeceğin tadı size **çok sert** geliyorsa yeni bir kapsül yerleştirmeden, demleme işlemi tekrar başlatın. Yeterince su akışı sağlanınca tuşa tekrar basın.

Makine satın alındığında mevcut ayarlar:

Espresso yakl. 40 ml / **Caffè Crema** yakl. 125 ml /

Kahve yakl. 125 ml

İçecek yoğunluğunu sürekli olarak ayarlama (kaydetme)

Kapsül başına kullanılacak içecek miktarlarının fabrika ayarlarını sürekli olarak değiştirebilirsiniz. İçecek tuşu başına bir özel ayar mümkündür: Espresso, Caffè Crema ve Kahve için birer adet.

1. Su haznesini doldurun, bir kapsül yerleştirin ve içecek çıkışının altına bir fincan yerleştirin.

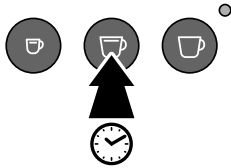

2. İlgili tuşu basılı tutun (örn. **Caffè Crema**). 2 saniye sonra bir sinyal sesi duyulur. Arzu edilen miktarda fincana kahve boşaldığında tuşu serbest bırakın. İki sinyal sesi duyulur.

Ayar kaydedildi. Eğer bu ayar zevkinize uygun değilse işlemi kolayca tekrar ederek ayarı tekrar edin.

Fabrika ayarlarına geri dönme

Önceki içecek miktarlarını yeniden ayarlamak için yapmanız gerekenler:

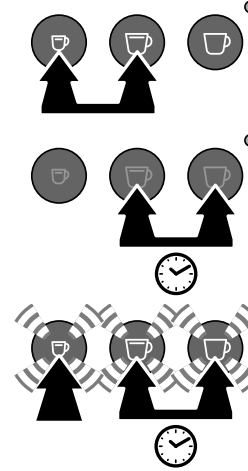

1. Gerekirse makineyi kapatın: Bunun için **Espresso** tuşuna ve **Caffè Crema** tuşuna aynı anda kısa basın.
2. Ardından **Caffè Crema** tuşunu ve **Kahve** tuşunu sürekli basılı tutun.
3. İlave olarak 1 defa **Espresso** tuşuna kısa basın. Onaylamak için tüm tuşlar yanıp söner.
4. Şimdi tüm tuşları bırakın.

İçecek miktarlarının fabrika ayarları tekrar yerine getirilmiştir.

Makine bakımı



TEHLİKE - Elektrik

Bir elektrik çarpması ağır yaralanmalara ve/veya ölüme neden olabilir.

- Cihazı temizlemeye başlamadan önce elektrik fişini prizden çıkarın.
- Cihazı, fişini ve bağlantı kablosunu asla suya veya başka sıvılara daldırmayın.
- Makineyi asla akan suyun altında temizlemeyin, sadece aşağıda tarif edildiği şekilde temizleyin.

BİLGİ- Maddi hasarlar

Yanlış veya eksik bir temizlik makineye hasar verebilir.

- Temizleme için sert kimyasallar, tahriş edici ya da aşındırıcı temizlik maddeleri kullanılmamalıdır.

	Günlük	Haftalık	İhtiyaç halinde
Makine gövdesi		X	X
Su haznesini temizleme		X	X
Su haznesini temizleme	X		X
Kapsül haznesi, Ön çekmece	X		X
Damlama kabı, damlama ızgarası			X

Gövdeyi temizleme

- ▷ Gövdeyi yumuşak ve kuru bir bezle silin.
- ▷ Gerekirse kapsül haznesini ve yuvasını ve su haznesi yuvasını yumuşak, nemli bir bezle silin.

Su haznesini temizleme

- ▷ Su haznesini yumuşak bir bulaşık deterjanı ile yıkayın. Su haznesini, akan suyun altında iyice durulayın ve ardından kurutun. Su haznesi bulaşık makinesinde yıkanmaya uygun değildir.

Kapsül haznesini ve damlama kabını/ızgarasını temizleme

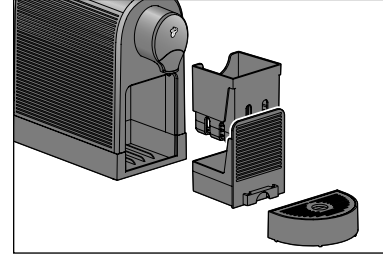

1. Damlama kabını kaldırın.
2. Damlama ızgarasını damlama kabından çıkarın ve damlama kabını tahliye edin.
3. Ön çekmeceyi çekin ve kapsül haznesini çıkarın.
4. Kapsül haznesini boşaltın.

5. Tüm münferit parçaları bir bulaşık deterjanı ile yıkayın. Ardından tüm parçaları iyice kurulayın. Damlama kabı ve ızgarası, ön çekmece ve kapsül haznesi bulaşık makinesinde de yıkanabilir.
6. Sonra bütün parçaları tekrar makineye yerleştirin.

Kireç sökme



Kontrol lambası sarı yanıyorsa makinenin kireci giderilmelidir. Takip eden günlerde makinedeki kireci gidirin. Daha fazla beklemeyin, aksi halde daha fazla kireç oluşacağından, kireç arındırıcı etki etmeyebilir.

**Kireç giderme işlemi
yakl. 30 dakika sürer.**

BİLGİ- Maddi hasarlar

Hatalı veya yapılmaması gereken bir kireç sökme işlemi makineye hasar verebilir.

- **Bu gösterildiğinde makinenin kirecinin giderilmesini sağlayın (yakl. 50 l sonra).** Bu makinenizin ömrünü uzatır ve enerji tasarrufu sağlar.
- Formik asit bazlı kireç çözücü kullanmayın.
- Piyasada bulunan kahve ve espresso makinesi kireç çözücü maddeleri kullanın. Başka maddeler cihazdaki malzemeye zarar verebilir ve/veya etkisiz olabilir.

Kireç giderme için yapılması gerekenler:

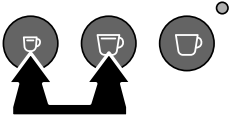

1. Gerekirse makineyi kapatın: Bunun için **Espresso** tuşuna ve **Caffè Crema** tuşuna aynı anda kısa basın.

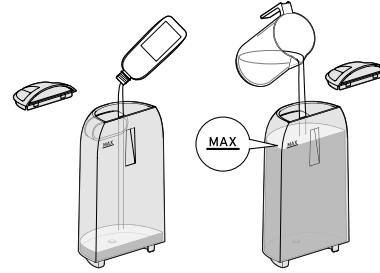

2. Su haznesini makineden çıkarın.
3. Boş su haznesini piyasada bulunan kahve ve espresso makineleri için sıvı kireç çözücü ile doldurun.
4. **MAX işaretine kadar** soğuk su ile doldurun.

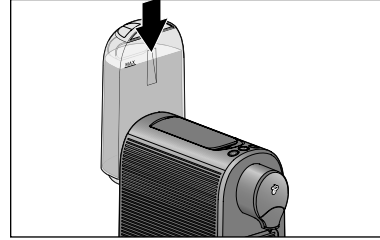

5. Su haznesini tekrar makineye yerleştirin. Dayanak noktasına kadar aşağı doğru bastırın.

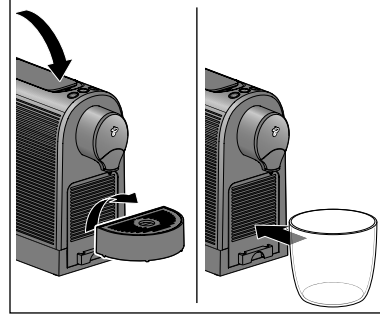

6. Kolu aşağı doğru katlayın ve damlama kabını çıkarın.
 7. İçecek çıkışının altına en az 800 ml sıvı alabilecek boş bir hazne yerleştirin.
- !** Alttaki yerleştirilmiş olan hazne kireç sökme işlemi boyunca birçok kez boşaltılmalıdır.

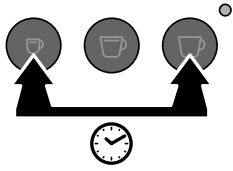

8. **Espresso** tuşunu ve **Kahve** tuşunu aynı anda yakl. 5 saniye basılı tutun ...

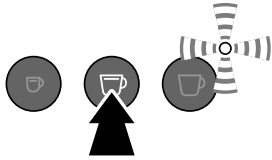

9. ... **Caffè Crema** tuşu yanana ve kontrol lambası dönüşümlü kırmızı/sarı yanıp sönene kadar. Kireç sökme işlemi başlatmak için **Caffè Crema** tuşuna basın.



Kireç sökme işlemi başlatılır. **Caffè Crema** tuşu söner ve kontrol lambası kırmızı/sarı renklerde yanıp sönmeye başlar. **İşlem yakl. 25 dakika sürer.**

Makine 2,5 dakikalık aralıklarda hortumlara birçok kez kireç çözücü pompalar. Bu aşamada alta yerleştirilen hazneye her defasında yakl. 60 ml akar.

10. Kireç giderme işlemi sırasında makineyi gözetimsiz bırakmayın. Taşmaması için alta yerleştirilen haznedeki suyu zamanında dökün.



Kireç çözücü komple makineden pompalandıktan sonra makine yakl. 2,5 dakikalığına durur.

Kontrol lambası halen kırmızı/sarı renklerde yanıp söner.

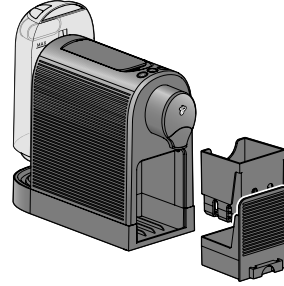

2,5 dakika sonra **Caffè Crema** tuşu yeniden yanar ve bir sinyal sesi duyulur.

11. Su haznesini, ön çekmeceyi ve kapsül haznesini makineden çıkarın.

12. Tüm münferit parçaları bir bulaşık deterjanı ile yıkayın. Ardından tüm parçaları iyice kurulayın.

13. Su haznesi hariç tüm parçaları tekrar makineye yerleştirin.

Durulama aşaması

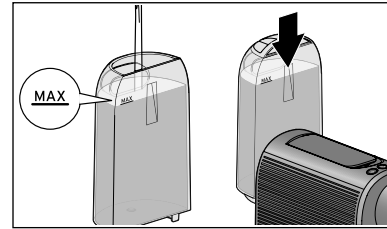

14. Su haznesine **MAX** işaretine kadar soğuk musluk suyu doldurun.

15. Su haznesini tekrar makineye yerleştirin. Dayanak noktasına kadar aşağı doğru bastırın.

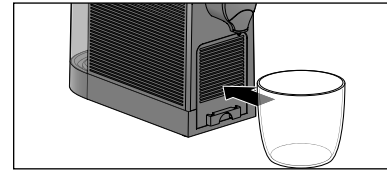

16. İçecek çıkışının altına en az 600 ml sıvı alabilecek boş bir hazne yerleştirin.

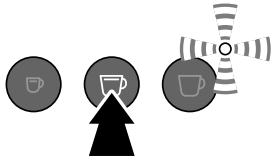

17. Durulama işlemini başlatmak için **Caffè Crema** tuşuna basın.



Durulama işlemi başlar. **Caffè Crema** tuşu söner ve kontrol lambası sarı yanıp söner. **İşlem yakl. 2 dakika sürer.**

Borulardan yakl. 600 ml su akar. Alta yerleştirilmiş hazneyi taşmadan arada boşaltın.

Son olarak bir sinyal sesi duyulur ve makine otomatik olarak Standby moduna geçer. Kontrol lambası söner. Kireç sökme işlemi bitirilmiştir.

Sorun / Çözüm

Kontrol lambası kırmızı yanıp söner ve birçok sinyal sesi duyulur.

Su haznesi boş mu?

- Su haznesini taze suyla doldurun.
- İçecek tuşlarının her hangisine basın. Pompa çalışmaya başlar. Borular suyla dolduğunda pompa otomatik olarak kapanır. İçecek tuşları sürekli olarak yan-dığı anda, makine tekrar kullanıma hazırdır.

Kontrol lambası kırmızı yanıp söner ve birden fazla sinyal sesi duyulur.

İlk kullanımda bir kapsül mü yerleştirdiniz?

- Kullanılan kapsülün saklama kabına düşmesi ve makinedeki basıncın boşalması için kapağı açın. İlk kullanımda tekrarlanması gerekir. „Çalıştırma - ilk kullanımdan önce“ bölümünde belirtildiği gibi yapın.

Fincanın içinde telve bulunmakta.

- Fincanda her zaman az bir miktar kahve telvesi kalır. Bu sistem gereğidir ve bir arıza değildir.

İçecek yeterince sıcak değil.

- Espresso için özellikle içecek miktarı, fincana göre çok az olduğu için hızlı soğur. Fincanı önceden ısıtın: Fincana sıcak su doldurun ve kahveyi koymadan hemen önce dökün.

İçecek çıkışından su damlıyor.

- Isıtma işlemi esnasında sistemdeki su genişler. Bu nedenle içecek çıkışından biraz su damlar.

Kontrol lambası sarı yanıyor.

- Makinenin kireçten arındırılması gerekiyor. Takip eden günlerde makinedeki kireci gidirin. Daha fazla beklemeyin, aksi halde daha fazla kireç oluşacağından, kireç arındırıcı etki etmeyebilir. Tarafınızdan neden olunan bu arıza garanti kapsamına dahil edilmez. „Kireç sökme“ bölümünde belirtilen işlemleri yapın.

Kol aşıya indirilemiyor.

- Kapsül haznesinin dolu olup olmadığını kontrol edin. Gerekirse boşaltın.
- Kapsül girişindeki kapsüller sıkışmışsa kolu tamamen arkaya katlayın ve kapsülleri yukarıdan aşıya kuvvetlice bastırın. Deforme olmuş bir kapsülü tekrar kullanmayın!

Kireç giderme işleminin durulama safhası sonlanmıyor; Su haznesi boş, kontrol lambası kırmızı renkte yanıp söner ve bir sinyal sesi duyulur.

- Su haznesini **MAX işareti kadar** soğuk suyla doldurun ve hazneyi tekrar makineye yerleştirin. „Kireç sökme“, bölüm „Durulama aşaması“ adım 12 ile devam edin.

İmha etme

Ürün ve ambalajı, tekrar kullanılabilen değerli malzemelerden üretilmiştir. Tekrar kullanım sayesinde atıklar azalır ve çevre korunur.

Ambalajı malzeme türüne göre imha edin. Bunun için bölgenizdeki kağıt, mukavva ve hafif ambalaj toplama merkezlerinin sunduğu imkanlardan faydalanabilirsiniz.



Bu sembole işaretlenen **cihazlar**, ev atıklarına ile birlikte atılmamalıdır! Yasalara göre atık cihazlarınızı, ev çöpünden ayrı atmak zorundasınız. Elektrikli cihazlar tehlikeli maddeler içerir.

Bunların uygun olmayan şekilde depolanması ve imha edilmesi çevreye ve sağlığa zarar verebilmektedir. Atık cihazları ücretsiz olarak geri alan toplama merkezleri hakkında bilgi için bağlı bulunduğunuz belediyeye danışabilirsiniz.

Uygunluk beyanı

Bununla Tchibo GmbH, bu ürünün piyasaya sunumu sırasında aşağıdaki yönergelerin temel taleplerini ve diğer hükümlerini yerine getirdiğini açıklar:

- 2006/42/AB - Makine yönetmeliği
- 2014/30/AB - Elektromanyetik uyumluluk yönetmeliği
- 2009/125/AB - Çevreye duyarlı tasarım yönetmeliği
- 2012/19/AB - WEEE
- 2011/65/AB - Elektrikli ve elektronik eşyalarda bazı zararlı maddelerin kullanımının sınırlandırılması



Uygunluk beyanının tamamını www.tchibo.com.tr/kılavuzlar adresine ürün numarasını (bkz. bölüm „Ürün numarası“) girerek bulabilirsiniz.

Garanti belgesi

03.08.2023 - 140759

Üretici veya İthalatçı Firmanın:

Unvanı: TCHİBO KAHVE MAM.
DAĞ. ve PAZ. TİC. LTD. ŞTİ

Adresi: BARBAROS MAH.
LALE SOK. NO: 2/7
MY OFFİCE BİNASI
ATAŞEHİR - İSTANBUL /
TÜRKİYE

Telefonu: +90 216 575 44 11

Faks: +90 216 576 04 84

e-posta: info@tchibo.com.tr

Yetkilinin
İmzası:

Firmanın
Kaşesi:

Tchibo Kahve Mam. Dağ. ve Paz. Tic. Ltd. Şti
Yeni Merkez Mah. Barbaros Mah. Lale Sok. No: 2/7
My Office Binası Ataşehir-İstanbul
Ankara Kurumlar V.D. 833 947 7403
**sergi No : 0-8330-4244-8506012
www.tchibo.com.tr

Satıcı Firmanın:

Unvanı: TCHİBO KAHVE MAM.
DAĞ. ve PAZ. TİC. LTD. ŞTİ

Adresi: BARBAROS MAH.
LALE SOK. NO: 2/7
MY OFFİCE BİNASI
ATAŞEHİR - İSTANBUL /
TÜRKİYE

Telefonu: +90 216 575 44 11

Faks: +90 216 576 04 84

e-posta: info@tchibo.com.tr

Fatura Tarih ve Sayısı:

Teslim Tarihi ve Yeri:

Yetkilinin
İmzası:

Firmanın
Kaşesi:

MALIN

Cinsi: KAHVE MAKİNESİ

Markası: TCM

Modeli: MCA21102

Garanti Süresi: 2 YIL

Azami Tamir Süresi: 20 iş günü

Bandrol ve Seri No:

Tchibo Kahve Mam. Dağ. ve Paz. Tic. Ltd. Şti
Yeni Merkez Mah. Barbaros Mah. Lale Sok. No: 2/7
My Office Binası Ataşehir-İstanbul
Ankara Kurumlar V.D. 833 947 7403
**sergi No : 0-8330-4244-8506012
www.tchibo.com.tr

Garanti şartları

- 1) Garanti süresi, malın teslim tarihinden itibaren başlar ve **2 yıldır**.
(Bu süre 2 yıldan az olamaz)
- 2) Malın bütün parçaları dahil olmak üzere tamamı garanti kapsamındadır.
- 3) Malın ayıplı olduğunun anlaşılması durumunda tüketici, 6502 sayılı Tüketicinin Korunması Hakkında Kanunun 11 inci maddesinde yer alan;
 - a) **Sözleşmeden dönme,**
 - b) **Satış bedelinden indirim isteme,**
 - c) **Ücretsiz onarılmasını isteme,**
 - ç) **Satılanın ayıpsız bir misli ile değiştirilmesini isteme, haklarından birini kullanabilir.**
- 4) **Tüketicinin bu haklardan ücretsiz onarım hakkını** seçmesi durumunda satıcı; işçilik masrafı, değiştirilen parça bedeli ya da başka herhangi bir ad altında hiçbir ücret talep etmeksizin malın onarımını yapmak veya yaptırmakla yükümlüdür. Tüketici ücretsiz onarım hakkını üretici veya ithalatçıya karşı da kullanabilir. Satıcı, üretici ve ithalatçı tüketicinin bu hakkını kullanmasından müteselsilen sorumludur.
- 5) **Tüketicinin, ücretsiz onarım hakkını** kullanması halinde malın;
 - Garanti süresi içinde tekrar arızalanması,
 - Tamiri için gereken azami sürenin aşılması,
 - Tamirinin mümkün olmadığının, yetkili servis istasyonu, satıcı, üretici veya ithalatçı tarafından bir raporla belirlenmesi durumlarında; **tüketici malın bedel iadesini, ayıp oranında bedel indirimini veya imkân varsa malın ayıpsız misli ile değiştirilmesini** satıcıdan talep edebilir. Satıcı, tüketicinin talebini reddedemez. Bu talebin yerine getirilmemesi durumunda satıcı, üretici ve ithalatçı müteselsilen sorumludur.
- 6) Malın tamir süresi **20 iş gününü**, binek otomobil ve kamyonetler için ise **30 iş gününü** geçemez. Bu süre, garanti süresi içerisinde mala ilişkin arızanın yetkili servis istasyonuna veya satıcıya bildirim tarihinde, garanti süresi dışında ise malın yetkili servis istasyonuna teslim tarihinden itibaren başlar. Malın arızasının **10 iş günü** içerisinde giderilememesi halinde, üretici veya ithalatçı; malın tamiri tamamlanıncaya kadar, benzer özelliklere sahip başka bir malı tüketicinin kullanımına tahsis etmek zorundadır. Malın garanti süresi içerisinde arızalanması durumunda, tamirde geçen süre garanti süresine eklenir.
- 7) Malın kullanma kılavuzunda yer alan hususlara aykırı kullanılmasından kaynaklanan arızalar garanti kapsamı dışındadır.
- 8) Tüketici, garantiden doğan haklarının kullanılması ile ilgili olarak çıkabilecek uyuşmazlıklarda yerleşim yerinin bulunduğu veya tüketici işleminin yapıldığı yerdeki **Tüketici Hakem Heyetine veya Tüketici Mahkemesine** başvurabilir.
- 9) Satıcı tarafından bu **Garanti Belgesinin** verilmemesi durumunda, tüketici **Gümrük ve Ticaret Bakanlığı Tüketicinin Korunması ve Piyasa Gözetimi Genel Müdürlüğüne** başvurabilir.

Servis ve onarım

Beklenmeyen bir kusur ortaya çıkarsa ürünü şahsen en yakın Tchibo şubesine teslim edin ya da anlaşmalı kargo firmamız ile Tchibo teknik servisimize gönderin.

Ürünün gönderilmesi halinde lütfen aşağıdakilere dikkat edin: **Makinenin** nakliye sırasında herhangi bir ek hasara maruz kalmaması için makineyi paketlemeden önce lütfen tüm kapları, damlama tepsisini **temizleyin**.

Aşağıdaki gibi ilerleyin:

- kahve tozu kalıntılarını ve sıvıları giderin,
- tüm parçaları durulayın ve kurulayın.

Satın alma belgesinin bir fotokopisini ürüne iliştin ve aşağıdaki bilgileri belirtin:

- **Adres bilgileriniz,**
- Bir **telefon numarası** (gündüzleri) ve/veya bir **e-posta adresi,**
- **Satın alma tarihi** ve
- Mümkün olduğunca **ayrıntılı bir hata açıklaması.**

Taşıma esnasında hasar görmemesi için ürünü iyi bir şekilde paketlenerek teknik servisimize göndermek üzere kargo şirketine teslim edin. İade, değişim ya da onarım işleminiz, bu şekilde hızlıca tamamlanabilecektir.

Gönderim için adres bilgilerinizi, iletişim bilgilerinizi belirtmiş olduğumuz Teknik destek hizmetlerimizden alabilirsiniz. Paketi kargoya verdikten sonra lütfen olası sorular için kargo gönderim belgesini saklayın.

Ürünün garantisini yoksa bizi şu konularda bilgilendirin:

- Bir fiyat teklifi isteyip istemediğinizi veya
- Ürünün onarılmadan size iade edilip edilmeyeceğini (ücretli olarak) veya
- Ürünün imha edilip edilmeyeceğini (sizin için ücretsiz olarak).

Ürün bilgileri, aksesuar siparişleri veya servis süreci ile ilgili sorular için lütfen müşteri hizmetlerimize başvurun. Sorular olduğunda ürün numarasını belirtin.

Teknik destek

☎ **444 2 826** (ücretli)

Pazartesi - Pazar 09:00 - 19:00 saatleri arasında
e-posta: servis@tchibo.com.tr

Ürün numarası

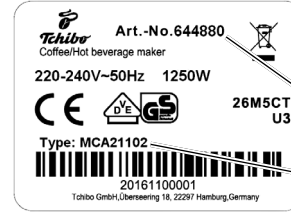

Ürün numarası

Tip / Model

Cafissimonuzun ürün numarasını makinenizin altındaki tip etiketinde bulabilirsiniz. Caffissimo'nuzu yana yatırmadan önce su haznesini, damlama kabını ve ön çekmeceyi kapsül haznesiyle çıkarın. Kahve ve su artıkları damlayabileceğinden, makinenin altına bir altlık koyarak yüzeyi koruyun.