

**Tchibo**



[www.tchibo.com.tr/kilavuzlar](http://www.tchibo.com.tr/kilavuzlar)

## Elektrikli Süt Köpürtücü



**tr Kullanım Kılavuzu ve Garanti Bilgileri**

Tchibo GmbH D-22290 Hamburg · 107395HB · 2022-09

## İçindekiler

2	Bu kılavuza dair	8	Teknik bilgiler
2	Kullanım amacı ve kullanım yeri	8	Sorun / Çözüm
3	Güvenlik uyarıları	9	Garanti belgesi
4	Genel bakış	9	Garanti şartları
5	Kullanım	10	Servis ve onarım
7	Güvenlik tertibatları	10	Teknik destek
7	Temizleme		
7	İmha etme		

## Bu kılavuza dair

Bu ürün çeşitli emniyet tertibatlarına sahiptir. Yine de güvenlik uyarılarını dikkatle okuyun. Kaza sonucu ortaya çıkabilecek yaralanmaları ve hasarları önlemek için ürünü yalnızca bu kullanım kılavuzunda belirtildiği şekilde kullanın.

Gerektiğinde tekrar okumak üzere bu kılavuzu saklayın.  
Bu ürün başkasına devredildiğinde, bu kılavuz da beraberinde verilmelidir.

Kullanım kılavuzundaki işaretler:



Bu işaret sizi yaralanma tehlikelerine karşı uyarır.



Bu işaret, elektriğin neden olabileceği yaralanma tehlikelerine karşı uyarır.

Bu kullanım kılavuzundaki işaret sözcükleri:

**TEHLİKE** doğrudan tehlikeli olan ağır yaralanma tehlikesine veya hayatı tehlikeye karşı uyarır.

**UYARI** olası ağır yaralanma tehlikesine veya hayatı tehlikeye karşı uyarır.

**DİKKAT** olası hafif yaralanmalara karşı uyarır.

**BİLGİ** olası maddi hasarlara karşı uyarır.



Ek bilgiler bu işaretle gösterilmiştir.

## Kullanım amacı ve kullanım yeri

- Süt köpürtücü, süt ısıtmak ve köpürtmek için kullanılır. Cihazın içine başka sıvılar veya katı gıdalar doldurmayın.
- Süt köpürtücü, evde ve ev benzeri yerlerde kullanılmak üzere tasarlanmıştır, örneğin:
  - küçük dükkanlar, ofisler vb. çalışma ortamları,
  - çiftliklerde,
  - kahvaltı evlerinde veya otellerde müşterilerin kullanımı için.
- Ürün, kuru iç mekanlarda kullanım için uygundur

## Güvenlik uyarıları

### Elektronik cihaz kullanım kabiliyeti kısıtlı olan yetişkinler ve çocuklar için TEHLİKE

- Çocukların bu cihaz ile oynamaları yasaktır. 8 yaşından küçük çocukları cihazdan ve elektrik kablосundan uzak tutun.
- Bu cihaz 8 yaşından büyük çocuklar ve fiziksel, sezgisel veya ruhsal yetenek ve tecrübesizlik veya bilgisizlik nedeniyle güvenli kullanım sağlayamayan yetişkinler tarafından sadece denetlendikleri veya güvenli kullanım hakkında talimat aldıkları ve bundan dolayı oluşabilecek tehlikeleri anladıkları durumda kullanılabilir.
- Çocukların cihazı temizlemesine izin verilmez, fakat çocuk 8 yaşından büyük ise ve bir yetişkin tarafından gözetleniyor ise, bu bir istisna teşkil eder.
- Cihazı çocukların erişemeyeceği şekilde kurun.
- Çocukları ambalaj malzemesinden uzak tutun. Aksi takdirde boğulma tehlikesi vardır!

### Elektrik nedeniyle tehlike

- Süt köpürtücü, süt ısıtmak ve köpürtmek için kullanılır. Cihazı amacı dışında kullanmayın; çünkü aksi takdirde yaralanma veya zarar oluşabilir.
- Süt köpürtücü sadece birlikte verilen tabanla kullanılabilir.
- Süt köpürtücü asla suya veya diğer sıvılara daldırılmamalıdır. Cihazın elektrikli parçalarına su temas etmemelidir. Elektrikli parçalara sıvı temasını önlemek için cihazın bağlantı noktasında aşırı sıvı bulunmasını veya sıvının dökülmesinden kaçınin.
- Taban, fiş ve elektrik kablosu suyla veya başka sıvılarla temas etmemelidir, aksi takdirde elektrik çarpması riski söz konusudur. Bu nedenle cihazı örn. lavabo/evye gibi yerlerden uzak tutun. Cihazı açık alanda veya nemli yerlerde kullanmayın.
- Cihaza, fişine ve elektrik kablosuna nemli ellerle dokunmayın.

- Cihazı sadece bağlantısı talimatlara uygun olarak yapılmış ve cihazın teknik bilgilerindeki şebeke gerilimi ile aynı gerilime sahip olan topraklı bir prize takın.
- Süt köpürtücüsünü asla gözetimsiz çalıştırmayın.
- Elektrik fişini şu durumlarda prizden çıkarın:  
... çalıştırma sırasında arızalar meydana geldiyse,  
... kullanımdan sonra,  
... fırtınalı havalarda ve  
... cihazı temizlemeden önce.  
Bu arada kablodan değil, daima fişten tutarak çekin.
- Elektrik fişini gerekli durumlarda hızlı çıkarabilmek için kolay ulaşabileceğiniz bir priz kullanın.
- Elektrik kablosu bükülmemeli veya sıkışmamalıdır. Cihazı ve elektrik kablosunu sıcak yüzeylerden ve keskin kenarlı cisimlerden uzak tutun.
- Cihazı, ayrı bir zaman ayarlı veya uzaktan kumandalı prizlere bağlamayın.
- Cihazda veya elektrik kablosunda gözle görülür hasar varsa veya cihaz yere düşmüşse artık kullanılmamalıdır.
- Üründe herhangi bir değişiklik yapmayın. Elektrik kablosu hasarlı ise değiştirilmesi gerekir. Cihazdaki veya elektrik kablosundaki onarım çalışmalarını sadece yetkili bir serviste veya servis merkezinde yaptırın. Usulüne uygun olmadan yapılan tamir işlemleri kullanıcı için önemli derecede tehlike oluşturabilir.

### Haşlanma/yanma Uyarısı

- Süt köpürtücüsü ve özellikle kapağı kullanım esnasında ısınır! Sıcak yüzeylere dokunmayın. Süt köpürtücüsünü sadece alt kısmından, kapağı sadece kenarından tutun.  
Her iki parçanın da temizlenmeden önce soğumasını bekleyin.
- Süt köpürtücü içindeki ısıtıcı plaka, diğer parçalarına göre daha yavaş soğur. Bu yüzden erken dokunulduğunda yanma tehlikesi oluşur!

• Sıcak süt ve su buharı haşlanmalara neden olabilir. Cihazı sadece süt köpürtücüsü kapağı yerine sıkıca oturduğunda kullanın. Çalışır durumdayken cihazın içine veya üzerine dokunmayın. Kapağı kaldırırken özellikle çıkan buhara dikkat edin.

• Cihazı, iyi temizlenebilen ve erişilmesi kolay olan sağlam, düz bir zemine koyun. Cihaz kaymamalı veya devrilmemelidir. Elektrik kablosunu, kimsenin takılıp düşmeyeceği bir şekilde yerleştirin. Cihazı aşağıya çekmemesi için kabloyu cihazın bulunduğu yerden aşağıya sarkıtmayın.

### Maddi hasarlar

- Süt köpürtücünün içerisindeki MIN ve MAX işaretlerine dikkat edin. Süt köpürtücünün tabanındaki giriş yeri sütle dolu olmalıdır. Yetersiz süt miktarı, cihazın aşırı ısınmasına neden olur. Çok fazla süt, sütün köpürüp taşmasına neden olur.
- Karıştırıcıyı tabandan almadan önce karıştırma ve ısıtma işlemi bitmiş veya süt köpürtücü kapalı olmalıdır.
- Süt köpürtücüsü ile, ocak gözü veya fırın gibi başka ısı kaynakları arasında yeterince mesafe bırakın.
- Temizleme için sert kimyasallar, tahriş edici ya da aşındırıcı temizlik maddeleri kullanılmamalıdır.
- Süt köpürtücüsü ve aksesuarları bulaşık makinesinde yıkamaya uygun değildir. Cihazın temizlenmesi ile ilgili detayları „Temizleme“ bölümünde bulabilirsiniz.
- Sadece orijinal aksesuar kullanın.
- Bazı boyalar, plastikler veya mobilya bakım ürünleri kaymayı önleyen ayakların malzemesine etki edebilir ve yumuşatabilir. Mobilyalarınızın üzerinde iz bırakmamak için gerekirse tabanın altına kaymayan bir altlık yerleştirin.

### Genel bakış

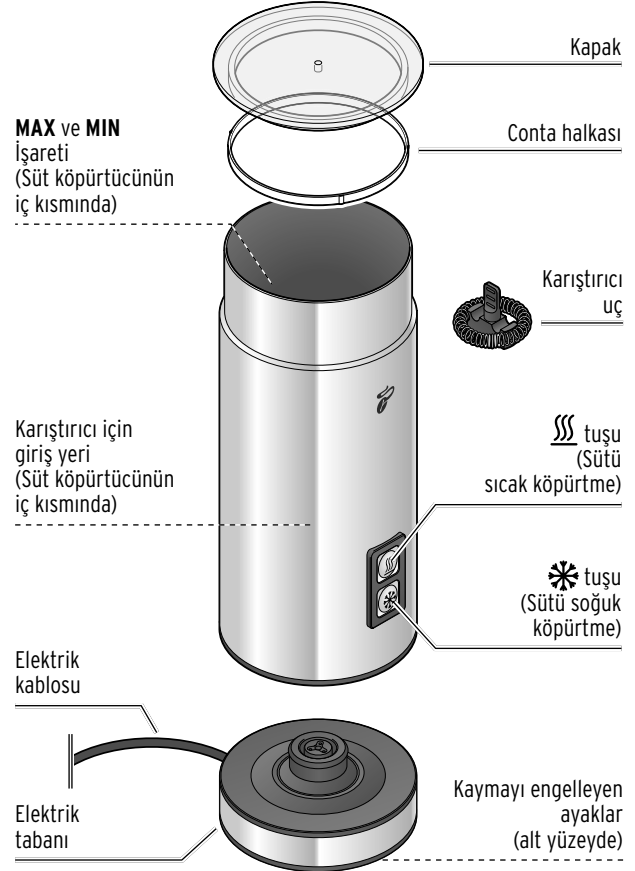

## Kullanım



**Çocuklar için TEHLİKE** - Boğulma/yutma sonucu ölüm tehlikesi

Çocukları ambalaj malzemesinden uzak tutun. Ambalajı derhal imha edin. Küçük parçaları da çocukların ulaşamayacağı bir yerde muhafaza edin.

1. Tüm ambalaj malzemelerini çıkarın ve tüm parçaların mevcut olduğunu doğrulayın.
2. Süt köpürtücüyü, karıştırıcı uçu, sızdırmazlık halkasını ve kapağı „Temizleme“ bölümünde açıklandığı gibi temizleyin.

### 1. Tabanı ayarlama



**TEHLİKE** - Elektrik çarpması sonucu ölüm tehlikesi

Tabanı sadece bağlantısı talimatlara uygun olarak yapılmış ve cihazın teknik bilgileri ile uyumlu bir şebeke gerilimine sahip topraklı bir prize takın.



**DİKKAT**- Yaralanma tehlikesi

Cihazı, erişilmesi kolay olan sağlam, düz bir zemine koyun. Cihaz kaymamalı ve kablo, cihazın bulunduğu yerden aşağıya sarkıtılmamalıdır.

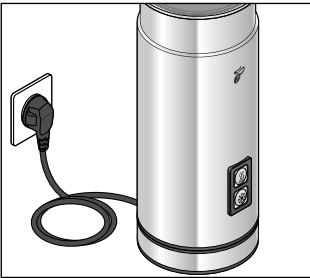

1. Tabanı sağlam, düz bir zemine yerleştirin.
2. Elektrik fişini prize takın.  
Cihaz şimdi çalışmaya hazırdır.

### 2. Karıştırıcı uçu yerleştirme ve süt doldurma



Süt köpüğünün miktarı ve kalitesi pek çok faktöre bağlıdır: sütteki yağ oranına, uzun ömürlü, taze veya dondurularak saklanmış süt kullanmanıza, sütün sıcaklığına veya seçilen markaya. Sütün köpürerek taşmaması için yeni bir süt türünü süt köpürtücüsüne koyarken ilk başta **MAX** işaretine kadar doldurmayın, aksine daha az miktarlarla deneyin. Süt taşacak olursa cihazı derhal kapatın. Cihaz biraz soğuyana kadar bekleyin ve ancak ondan sonra temizleyin („Temizleme“ bölümüne bakın). En az %1,5 yağ içeren bir süt veya alternatif kullanmanızı öneririz.

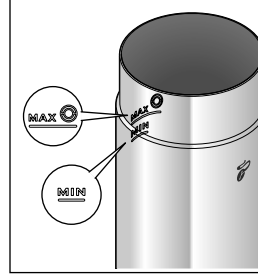

**BİLGİ** - Maddi hasarlar

Süt köpürtücüsünün içerisindeki **MIN** ve **MAX** işaretlerine dikkat edin. Süt köpürtücünün tabanındaki giriş yeri sütle dolu olmalıdır. Yetersiz süt miktarı, cihazın aşırı ısınmasına neden olur. Çok fazla süt, sütün köpürüp taşmasına neden olur.

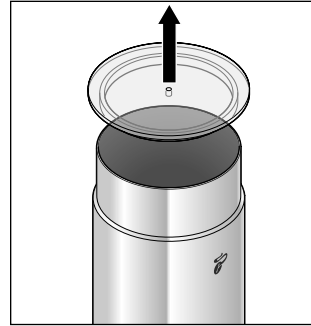

1. Kapağı sıkıca süt köpürtücüsüne takın.

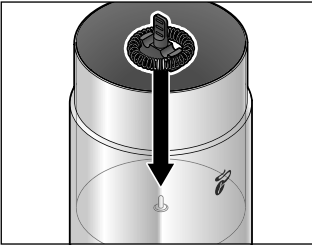

2. Karıştırıcıyı gösterildiği gibi (karıştırma kolu yukarı bakacak şekilde) süt köpürtücünün içerisindeki girişe takın.

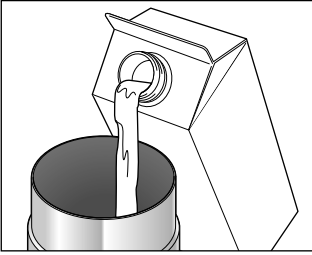

3. Cezveye en fazla **MAX** işareti  olan yere kadar süt doldurun:

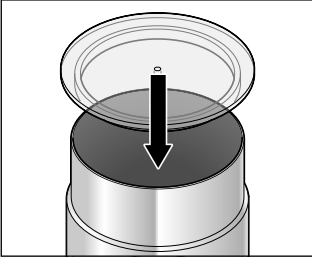

4. Kapağı sıkıca süt köpürtücüsüne takın.

### 3. Süt köpürtme



İlk ısınma esnasında çok hafif bir yanık kokusu oluşabilir, ancak bu koku herhangi bir zarar vermez. Yeterli havalandırmayı sağlayın.

### Sütü sıcak köpürtme

▷ Kızsaca  tuşuna basın.

 tuşu kırmızı yanar. Cihaz sütü karıştırır ve aynı zamanda ısıtır.

Hedef sıcaklığa ulaşıldığında karıştırma ve ısıtma işlemi otomatik olarak durur.

Süt köpürtücüyü tabandan çıkarabilirsiniz.



Sütün sıcaklığı yaklaşık 60-70 °C'ye ulaştığında karıştırma ve ısıtma işlemini hemen yeniden başlatamazsınız. Süt veya süt köpürtücü önce soğumalıdır.

### Sütü soğuk köpürtme



Sütü ısıtmadan da köpürtebilirsiniz.

▷ Kızsaca  tuşuna basın.



 tuşu kırmızı yanar. Yaklaşık 2 dakika sonra karıştırma işlemi otomatik olarak durur.

Süt köpürtücüyü tabandan çıkarabilirsiniz.

### Köpürtme işlemini iptal edin veya önceden sonlandırın

▷ Köpürtme işlemi sırasında yeniden  tuşuna veya  tuşuna kısa basın.

İlgili tuş söner.

▷ Köpürtme işlemine devam etmek için yeniden  tuşuna veya  tuşuna basın.

### 4. Cihazı kapatma

▷ Cihazın bağlantısını kullandıktan sonra elektrik beslemesinden tamamen ayırmak için elektrik fişini prizden çıkarın.

## Güvenlik tertibatları

Cihaz süt beya içerik olmadan çalıştırıldığında, aşırı ısınmaya karşı korumak için otomatik olarak kapanır ...

... „Sütü sıcak köpürtme“ yakl. 30-40 saniye sonra.

... „Sütü soğuk köpürtme“ yakl. 120 saniye sonra.

## Temizleme



**TEHLİKE** - Elektrik çarpması sonucu ölüm tehlikesi

- Cihazı temizlemeye başlamadan önce elektrik fişini prizden çıkarın.
- Taban, fiş ve elektrik kablosu hiçbir şekilde ıslanmamalıdır. Bu parçaları damlayan ve sıçrayan sulardan da koruyun.
- Süt köpürtücü asla suya veya diğer sıvılara daldırılmamalıdır. Cihazın elektrikli parçalarına su temas etmemelidir.

## BİLGİ - Maddi hasarlar

Temizleme için sert kimyasallar, tahriş edici ya da aşındırıcı temizlik maddeleri kullanılmamalıdır.



Süt köpürtücüyü daima her köpürtme işleminden hemen sonra temizleyin. Bu sayede sütün kurumasını önlersiniz.

1. Cihazın elektrik fişini prizden çekin ve yeteri kadar soğumasını bekleyin.
2. Kapaktaki contayı çıkarın ve karıştırma parçalarını süt köpürtücüsündeki uçlardan çıkarın.
3. Kapağı, contayı ve kullanılmış olan karıştırma parçasını sıcak su ve biraz bulaşık deterjanıyla yıkayın.
4. Süt köpürtücünün sadece iç kısmını ılık suyla ve bir miktar bulaşık deterjanıyla yıkayın.

5. Tabanı, gerektiğinde hafif nemli bir bezle silin.

6. Bunun ardından lekeleri önlemek için tüm parçaları ve özellikle süt köpürtücüsünü iyice kurulaştırın.

7. Contayı tekrar kapağın oluşuna doğru takın.

## İmha etme

Ürün ve ambalajı, tekrar kullanılabilen değerli malzemelerden üretilmiştir. Tekrar kullanım sayesinde atıklar azalır ve çevre korunur.

**Ambalajı** malzeme türüne göre imha edin. Bunun için bölgenizdeki kağıt, mukavva ve hafif ambalaj toplama merkezlerinin sunduğu imkanlardan faydalanabilirsiniz.



Bu sembole işaretlenen **cihazlar**, ev atıklarına ile birlikte atılmamalıdır!

Yasalara göre atık cihazlarınızı, ev çöpünden ayrı atmak zorundasınız. Elektrikli cihazlar tehlikeli maddeler içerir. Bunların uygun olmayan şekilde depolanması ve imha edilmesi çevreye ve sağlığa zarar verebilmektedir. Atık cihazları ücretsiz olarak geri alan toplama merkezleri hakkında bilgi için bağlı bulunduğunuz belediyeye danışabilirsiniz.

## Teknik bilgiler

Model:	394 101	(Paslanmaz çelik)
	658 937	(siyah)
	664 539	(beyaz)
	658 933	(kırmızı)
	658 935	(kayısı rengi)
Şebeke gerilimi:	220-240 V ~ 50 Hz	
Koruma sınıfı:	I 	
Güç:	450-550 Watt	
Dolum kapasitesi:	yakl. 130 ml	
Tchibo için özel olarak üretilmiştir:	Tchibo GmbH, Überseering 18, 22297 Hamburg, Germany, www.tchibo.com.tr	

Ürün geliřtirmeleri çerçevesinde üründe teknik ve dizayn deęişiklięi yapma hakkımız saklıdır.



## Sorun / Çözüm

### Cihaz çalışmıyor.

- Elektrik fiři prize takılı mı?
- Süt köpürtücü tabana doęru biçimde oturdu mu?

### Süt ısıtılıyor, ancak köpürtülmüyor.

- Karıştırıcı süt köpüğündeki giriş ucuna doęru oturmuş mu?

### Süt ısıtılıyor, ancak tatmin edici köpürtülmüyor.

- Karıştırıcı veya süt köpürtücünün iç kısmı kirli mi?

### Cihaz çok sesli çalışıyor.

- Yeteri kadar süt dolu mu?
- Karıştırıcı doęru bir şekilde uca takılmış mı?
- Kapak süt köpürtücüsünün üzerinde sıkı oturuyor mu?



## Garanti belgesi

07.10.2022-140720

**Üretici veya İthalatçı Firmanın:**

Unvanı: TCHİBO KAHVE MAM.  
DAĞ. ve PAZ. TİC. LTD. ŞTİ

Adresi: BARBAROS MAH.  
LALE SOK. NO: 2/7  
MY OFFİCE BİNASI  
ATAŞEHİR - İSTANBUL /  
TÜRKİYE

Telefonu: +90 216 575 44 11

Faks: +90 216 576 04 84

e-posta: info@tchibo.com.tr

Yetkilinin

Tchibo Kahve Dağ. ve Paz. Tic. Ltd. Şti  
Yeni Merkez: Barbaros Mah. Lale Sok. No: 2/7  
My Office Binası: Ataşehir - İstanbul /  
Anadoluhisari Korumular V.D. 832 012 2103  
\*\*serisi No : 0-8330-4244-830012  
www.tchibo.com.tr

İmzası:

Firmanın  
Kaşesi:

**Satıcı Firmanın:**

Unvanı: TCHİBO KAHVE MAM.  
DAĞ. ve PAZ. TİC. LTD. ŞTİ

Adresi: BARBAROS MAH.  
LALE SOK. NO: 2/7  
MY OFFİCE BİNASI  
ATAŞEHİR - İSTANBUL /  
TÜRKİYE

Telefonu: +90 216 575 44 11

Faks: +90 216 576 04 84

e-posta: info@tchibo.com.tr

Fatura Tarih ve Sayısı:

Teslim Tarihi ve Yeri:

Yetkilinin

Tchibo Kahve Dağ. ve Paz. Tic. Ltd. Şti  
Yeni Merkez: Barbaros Mah. Lale Sok. No: 2/7  
My Office Binası: Ataşehir - İstanbul /  
Anadoluhisari Korumular V.D. 832 012 2103  
\*\*serisi No : 0-8330-4244-830012  
www.tchibo.com.tr

İmzası:

Firmanın  
Kaşesi:

**MALIN**

Cinsi: ELEKTRİKLİ SÜT  
KÖPÜRTÜCÜ

Markası: TCM

Modeli: 394101 / 658937 / 664539 /  
658933 / 658935

Garanti Süresi: 2 YIL

Azami Tamir Süresi: 20 iş günü

Bandrol ve Seri No:

## Garanti şartları

- 1) Garanti süresi, malın teslim tarihinden itibaren başlar ve **2 yıldır.** (Bu süre 2 yıldan az olamaz)
- 2) Malın bütün parçaları dahil olmak üzere tamamı garanti kapsamındadır.
- 3) Malın ayıplı olduğunun anlaşılması durumunda tüketicisi, 6502 sayılı Tüketicinin Korunması Hakkında Kanununun 11 inci maddesinde yer alan;  
**a) Sözleşmeden dönme,**  
**b) Satış bedelinden indirim isteme,**  
**c) Ücretsiz onarılmasını isteme,**  
**ç) Satılanın ayıpsız bir misli ile değiştirilmesini isteme, haklarından birini kullanabilir.**
- 4) **Tüketicinin bu haklardan ücretsiz onarım hakkını** seçmesi durumunda satıcı; işçilik masrafı, değiştirilen parça bedeli ya da başka herhangi bir ad altında hiçbir ücret talep etmeksizin malın onarımını yapmak veya yaptırmakla yükümlüdür. Tüketicisi ücretsiz onarım hakkını üretici veya ithalatçıya karşı da kullanabilir. Satıcı, üretici ve ithalatçı tüketicinin bu hakkını kullanmasından müteselsilen sorumludur.
- 5) **Tüketicinin, ücretsiz onarım hakkını** kullanması halinde malın;  
• Garanti süresi içinde tekrar arızalanması,  
• Tamiri için gereken azami sürenin aşılması,  
• Tamirinin mümkün olmadığının, yetkili servis istasyonu, satıcı, üretici veya ithalatçı tarafından bir raporla belirlenmesi durumlarında; **tüketicisi malın bedel iadesini, ayıp oranında bedel indirimini veya imkân varsa malın ayıpsız misli ile değiştirilmesini** satıcıdan talep edebilir. Satıcı, tüketicinin talebini reddedemez. Bu talebin yerine getirilmemesi durumunda satıcı, üretici ve ithalatçı müteselsilen sorumludur.

- 6) Malın tamir süresi **20 iş gününü**, binek otomobil ve kamyonetler için ise **30 iş gününü** geçemez. Bu süre, garanti süresi içerisinde mala ilişkin arızanın yetkili servis istasyonuna veya satıcıya bildirim tarihi, garanti süresi dışında ise malın yetkili servis istasyonuna teslim tarihinden itibaren başlar. Malın arızasının **10 iş günü** içerisinde giderilememesi halinde, üretici veya ithalatçı, malın tamiri tamamlanıncaya kadar, benzer özelliklere sahip başka bir malı tüketicinin kullanımına tahsis etmek zorundadır. Malın garanti süresi içerisinde arızalanması durumunda, tamirde geçen süre garanti süresine eklenir.
- 7) Malın kullanma kılavuzunda yer alan hususlara aykırı kullanılmasından kaynaklanan arızalar garanti kapsamı dışındadır.
- 8) Tüketici, garantiden doğan haklarının kullanılması ile ilgili olarak çıkabilecek uyuşmazlıklarda yerleşim yerinin bulunduğu veya tüketicinin işleminin yapıldığı yerdeki **Tüketici Hakem Heyetine veya Tüketici Mahkemesine** başvurabilir.
- 9) Satıcı tarafından bu **Garanti Belgesinin** verilmemesi durumunda, tüketici **Gümrük ve Ticaret Bakanlığı Tüketicinin Korunması ve Piyasa Gözetimi Genel Müdürlüğüne** başvurabilir.

## Servis ve onarım

Beklenmeyen bir kusur ortaya çıkarsa ürünü şahsen en yakın Tchibo şubesine teslim edin ya da anlaşmalı kargo firmamız ile Tchibo teknik servisimize gönderin.

**i** **Ürünün gönderilmesi** için lütfen aşağıdaki bilgileri belirtin:

- **Adres bilgileriniz,**
- Bir **telefon numarası** (gündüzleri) ve/veya bir **e-posta adresi,**
- **Satın alma tarihi** ve
- Mümkün olduğunca **ayrıntılı bir hata açıklaması.**

**Satın alma belgesinin bir fotokopisini** ürüne iliştirin. Taşıma esnasında hasar görmemesi için ürünü iyi bir şekilde paketlenerek teknik servisimize göndermek üzere kargo şirketine teslim edin. İade, değişim ya da onarım işleminiz, bu şekilde hızlıca tamamlanabilecektir.

Gönderim için adres bilgilerinizi, iletişim bilgilerinizi belirtmiş olduğumuz Teknik destek hizmetlerimizden alabilirsiniz. Paketi kargoya verdikten sonra lütfen olası sorular için kargo gönderim belgesini saklayın.

**Ürünün garantisi yoksa** bizi şu konularda bilgilendirin:

- Bir fiyat teklifi isteyip istemediğinizi veya
- Ürünün onarılmadan size iade edilip edilmeyeceğini (ücretli olarak) veya
- Ürünün imha edilip edilmeyeceğini (sizin için ücretsiz olarak).

**Ürün bilgileri, aksesuar siparişleri veya servis süreci ile ilgili sorular için** lütfen müşteri hizmetlerimize başvurun. Sorular olduğunda ürün numarasını belirtin.

## Teknik destek



**444 2 826**

(ücretli)

Pazartesi - Pazar

09:00 - 19:00 saatleri arasında

e-posta: servis@tchibo.com.tr

**Ürün numarası:**

**394 101** (Paslanmaz çelik)

**658 937** (siyah)

**664 539** (beyaz)

**658 933** (kırmızı)

**658 935** (kayısı rengi)