

Tchibo

Solar lamba topu

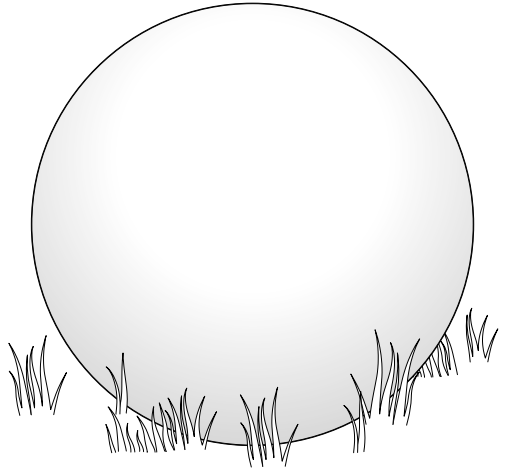
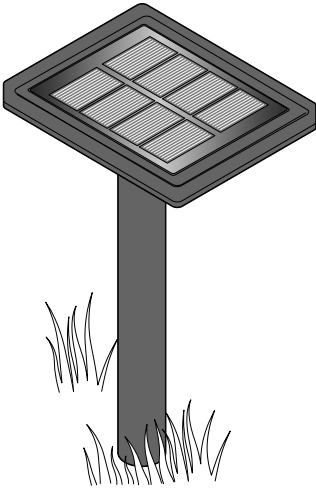

tr Kullanım Kılavuzu ve Garanti Bilgileri

Tchibo GmbH D-22290 Hamburg · 136544HB11XXIV · 2023-08

Güvenlik uyarıları

Güvenlik uyarılarını dikkatle okuyun. Kaza sonucu yaralanmaları ve hasarları önlemek için ürünü yalnızca bu kullanım kılavuzunda belirtildiği şekilde kullanın. Bu ürün başkasına devredildiğinde, bu kılavuz da beraberinde verilmelidir.

Kullanım amacı

Solar dış mekan aydınlatması dekorasyon için kullanılmaktadır ve oda aydınlatması için uygun değildir. Dış alanlarda sürekli kullanım için uygundur. Bu ürünler özel kullanım için tasarlanmış olup ticari amaçlar için uygun değildir.

Çocuklar için Tehlike

- Ürün oyuncak değildir. Çocukları üründen uzak tutun.
- Çocukları, yutabilecekleri küçük parçalardan (örn. civatalar) ve ambalaj malzemesinden uzak tutun. Aksi takdirde boğulma tehlikesi vardır!
- Çocukları toprak çivisinden uzak tutun.

Yaralanma tehlikesi

- Solar dış mekan lambasını şarj edilemeyen normal pillerle çalıştırmayın. Patlama tehlikesi!
- Şarjlı piller bölünmemeli, ateşe atılmamalı veya kısa devre yapılmamalıdır.
- Akması durumunda şarjlı pilin cildinize, gözlerinize ve mukoza bölgelerine temas etmesini önleyin. Gerekliğinde temas eden yerleri temiz suyla yıkayın ve hemen bir doktora başvurun.
- Görünür hasarların olması halinde ürünü kullanmayın.

- Ürünü parçalara ayırmayın. Üründe herhangi bir değişiklik yapmayın. Usulüne uygun olmadan yapılan tamir işlemleri kullanıcı için önemli derecede tehlike oluşturabilir. Üründe yapılması gereken onarımları sadece yetkili bir servise veya servis merkezine yaptırın.

Maddi hasarlar

- Ürün dış mekanlarda kullanılabilir ve IP44 koruyucu sınıfına uygundur. Bu ürünün bir alet veya tel ile temas etmesinin yanı sıra 1 mm'den büyük çaplı yabancı cisimlere ve yağmur gibi su sıçramalarına karşı korunduğu anlamına gelir. Ancak şiddetli yağmurdan ve akan sudan koruyun. Ürün hiçbir şekilde su altında kullanılmamalıdır.
- Gerekliğinde yağmur ve yoğuşma suyunun akabilmesi için solar modülünün alt kısmındaki çıkışlarını her zaman boş bırakın.
- Solar modülünün üzerine etiket yapıştırılmamalı, üzeri örtülmemeli veya boyanmamalıdır.
- Temizleme için sert kimyasallar, tahriş edici ya da aşındırıcı temizlik maddeleri kullanılmamalıdır.
- LED'lerin uzun kullanım ömürleri nedeniyle değiştirilmeleri gerekmez. LED'ler değiştirilemez ve değiştirilmemelidir.
- Solar dış mekan lambası, yakl. -10 °C 'ye kadar dış mekanlarda kullanım için uygundur. Daha soğuk sıcaklıklarda evinizde muhafaza edin. Aksi takdirde hasar görebilir.



www.tchibo.com.tr/kilavuzlar

Genel bakış (ambalaj içeriği)

Solar dış mekan lambası

Solar modül

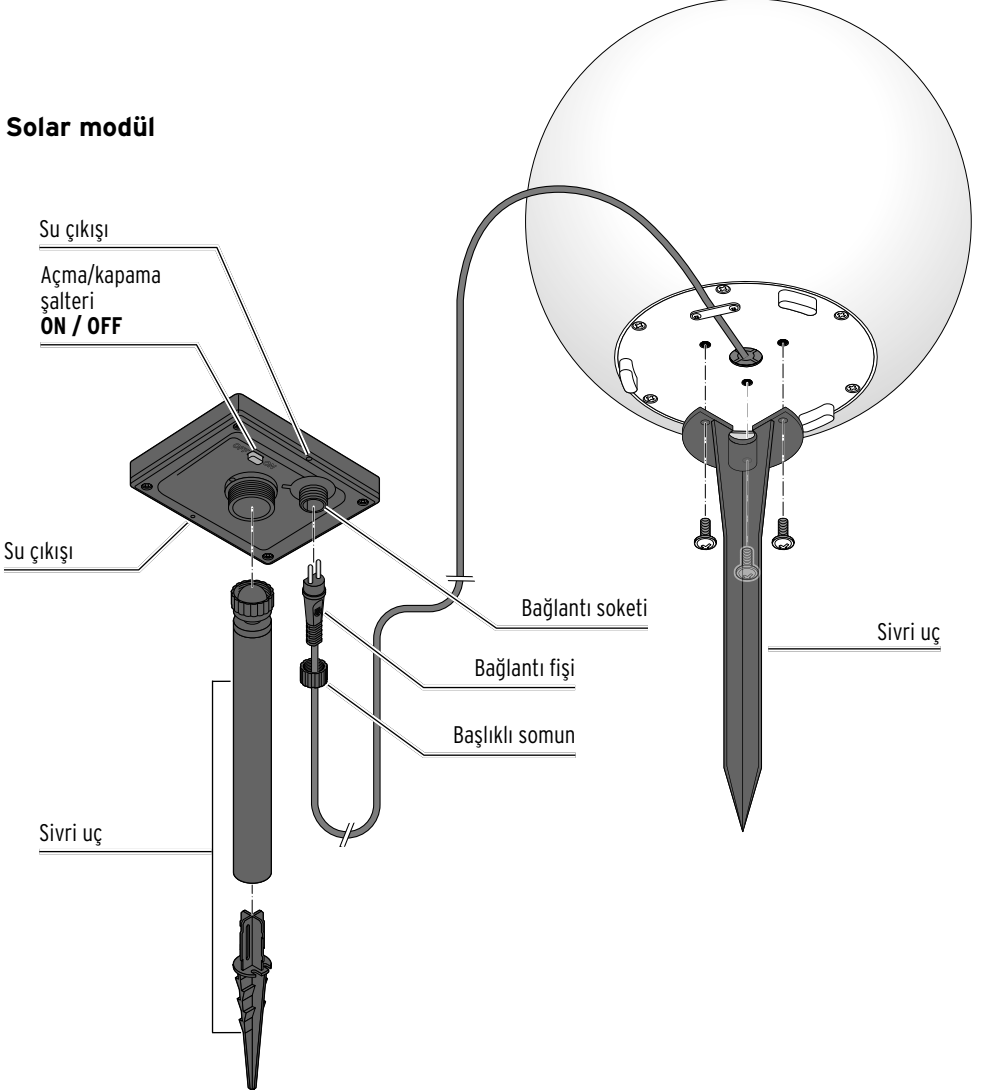

Kuracak yerin seçimi

Montaj

Solar dış mekan aydınlatması bir akım kaynağına bağlı değildir.

Ancak güneş ışığına bağlı olduğundan aşağıdaki hususları dikkate almak ve bunlara uymak zorundasınız:

- Solar modül güneşli bir yere koyun. Solar modülün mümkün olan en uzun süreyle doğrudan güneş ışığı alacağı bir kurulum yeri seçin.
- Tamamen veya çoğunlukla gölgede kalan yerlerden kaçınin (ağaçlar, gölgelikler vs.). Solar modül bir yapının kuzey cephesine yerleştirmeyin. Oralarda gün boyu yeterli güneş ışığı bulunmamaktadır.
- Solar modül geceleri başka bir ışık kaynağı, örneğin garaj girişini aydınlatan bir spot vb. tarafından sürekli aydınlatılmamalıdır. Pek çok ışık kaynağının geceleri zaman veya harekete duyarlı olarak çalıştığını dikkate alın.
- Solar modülün şiddetli rüzgarlarda da güvenli bir şekilde ayakta kalması için solar modülün sivri ucunu sert toprağa olabildiğince derin yerleştirin.

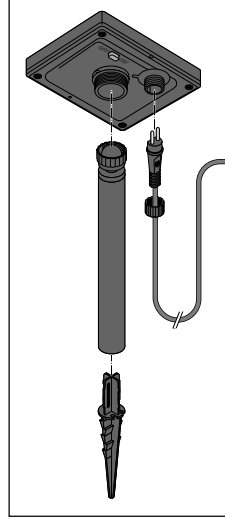

1. Sivri ucu birleştirin.
2. Sivri ucu döndürerek solar modüle takın.
3. Bağlantı soketini bağlantı yuvasına sokun ve kapalı somunu sıkın.

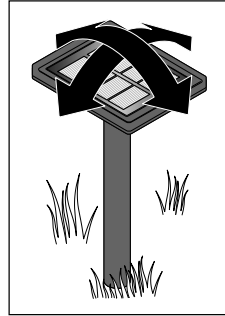

4. Sivri ucu toprağa saplayın.
5. Solar modül mümkün olduğunca çok ışık alacak şekilde doğrultun.

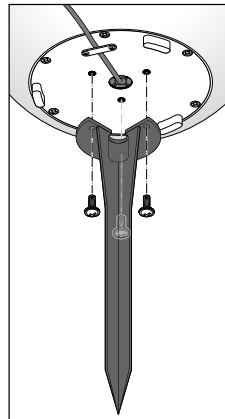

6. Toprağa gömülen sivri uçlu diğer sopayı teslimat kapsamında bulunan vidalarla solar dış mekan aydınlatmasının alt tarafına sabitleyin.
7. Sivri ucu toprağa saplayın.

Kullanım

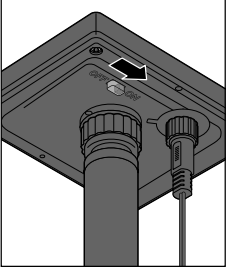

- ▷ Solar dış mekan lambasını devreye almak için solar modülün altındaki açma/kapama şalterini **ON** konumuna getirin.

Bu, solar dış mekan lambasının tam otomatik çalıştığı standart konumdur:

- Hava kararmaya başladığında solar dış mekan lambası açılır.
- Hava aydınlanmaya başladığında solar dış mekan lambası kapanır.

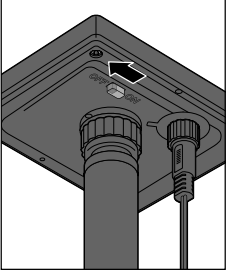

- ▷ Gerektiğinde solar dış mekan lambasını devre dışı bırakmak için solar modülün alt tarafındaki açma/kapama şalterini **OFF** konumuna getirin.

Solar dış mekan lambası artık sürekli olarak kapanmıştır. Yeterli aydınlıkta şarjlı pil, şarj olmaya devam eder.

Şarjlı pili şarj etme

- Şarjlı pil yalnızca solar modülü yukarıya dönük halde, lamba güneşli bir yerde bulunduğu anda şarj edilebilir.
- Hava koşulları ve güneşin gücüne bağlı olarak güneş enerjisi modülünün şarjlı pili tamamen şarj etmesi birkaç saat sürebilir.
- Kışın veya arka arkaya geçen çok sayıda sisli günlerde şarjlı pil tamamen şarj edilemeyebilir. Ardından lambayı birkaç günlüğüne kapatın. Şarjlı pil, LED'ler kapatıldığında bile şarj olur.

Şarjlı pili deęiřtirme



Yaralanma **UYARISI**

Solar dıř mekan lambasını řarj edilemeyen normal pillerle alıřtırmayın. Patlama tehlikesi!

Şarjlı pil uzun süre alıřacak řekilde tasarlanmıřtır. Yine de uzun süreli kullanımlarda řarjlı pili deęiřtirmek gerekebilir. Şarjlı piller doęal ařınmaya tabidir ve verimleri dūřebilir.

1. Solar modūlü dōndūreerek sivri utan ıkarın.
2. Ama/kapama řalterini **OFF** konumuna getirin.

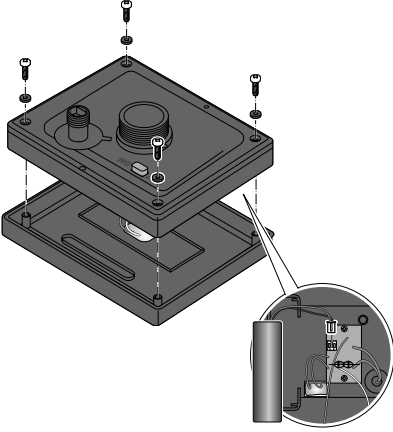

3. Solar modūlünün alt tarafındaki vidaları, yıldız tornavida yardımıyla sōkūn ve kapaęı dikkatlice ıkarın.

4. Şarjlı pil fiřinin mandallarını bastırın ve fiři ekerek ıkarın. Gerekirse yardım iin bir dūz pense kullanın.
5. Yeni řarjlı pilin socketini takın. Yeni bir řarjlı pil iin servis merkezine bařvurun (bkz. „Teknik destek” bōlūmū).
6. Kapaęı doęru řekilde tekrar solar modūlūne takın.
7. Dōrt vidayı yeniden yerine vidalayın.
8. Sivri ucu dōndūreerek tekrar solar modūle takın.

Ūrūn numarası: **679 120** (30 cm top)
679 121 (20 cm top)

Temizleme

DİKKAT - Maddi hasarlar
Temizleme için sert kimyasallar,
tahriş edici ya da aşındırıcı temizlik
maddeleri kullanılmamalıdır.

▷ Lambayı ve solar modülü, gerek-
tiğinde hafif nemli bir bezle silin.

Sorun / Çözüm

Solar dış mekan lambası yanmıyor.

- Etraf çok mu aydınlık? Başka ışık kaynaklarının ışıklarının (örn. sokak lambaları ya da dışarıdaki zamana veya harekete duyarlı lambalar) solar modülü üzerine düşüp düşmediğini kontrol edin. Gerekirse yerini değiştirin.
- Solar modülünün üzerine yeterli ışık düşüyor mu? Gerekliyorsa solar modülün yönünü yeniden ayarlayın; Gerekirse yerini değiştirin.
- Şarjlı pil tam olarak şarj olmuş mu? „Kullanım” bölümüne bakın.

LED'ler bozuk

- LED'ler değiştirilemez.

Solar dış mekan lambası sadece kısık yanıyor.

- Şarjlı pil tam olarak şarj olmamış mı? Şarjlı pil yeniden tamamen şarj olabilmesi için solar lambayı birkaç gün süreyle kapatın.

Verimliliği mevsimlere göre değişebilir.

- Bu durum, hava durumuna bağlıdır ve bozukluk değildir. En elverişli hava koşulları yazın, en elverişsiz hava koşulları kışıdır.

Teknik bilgiler

Model:	679 120 (30 cm top) 679 121 (20 cm top)	Tchibo için özel olarak üretilmiştir: Tchibo GmbH, Überseering 18, 22297 Hamburg, Germany, www.tchibo.com.tr
Güç kaynağı		
Solar modül:	2 V, 0,5 W	
Şarjlı pil:	1 x HR6 (AA) Ni-MH 3,6 V / 1000 mAh	Ürün geliştirmeleri çerçevesinde ürün- de teknik ve dizayn değişikliği yapma hakkımız saklıdır.
Koruma sınıfı:	III 	
Ampul:	LED	
Koruma türü:	IP44	
Ortam sıcaklığı:	-10 ila +40 °C	



İmha etme

Ürün, ambalajı ve içinde kullanılan şarjlı pil paketi, tekrar kullanılabilen değerli malzemelerden üretilmiştir. Tekrar kullanım sayesinde atıklar azalır ve çevre korunur.

Ambalajı malzeme türüne göre imha edin. Bunun için bölgenizdeki kağıt, mukavva ve hafif ambalaj toplama merkezlerinin sunduğu imkanlardan faydalanabilirsiniz.



Bu sembole işaretlenen **cihazlar, piller ve şarjlı piller** ev atıkları ile birlikte atılmamalıdır! Yasalara göre atık cihazlarınızı, ev çöpünden ayrı atmak zorundasınız. Elektrikli cihazlar tehlikeli maddeler

içerir. Bunların uygun olmayan şekilde depolanması ve imha edilmesi çevreye ve sağlığa zarar verebilmektedir. Atık cihazları ücretsiz olarak geri alan toplama merkezleri hakkında bilgi almak için bağlı bulunduğunuz belediyeye danışabilirsiniz. Boş piller ve şarjlı piller bölgenizdeki belediye atık toplama yerlerine ya da pil satan yerlerdeki toplama kaplarına bırakılmalıdır. Lityum piller/şarjlı piller için, imha etmeden önce kontakları yapıştırın.

Bilgi

T.C. Sanayi ve Ticaret Bakanlığı tarafından yayınlanan ‘‘Sanayi Mallarının Satış Sonrası Hizmetleri Hakkında Yönetmelik’’ geređi ürünümüzün Garanti Belgesiyle birlikte satılma zorunluluđu bulunmamaktadır. Sadece Tchibo Dünyasına Özel satın almış olduğunuz ürün 3 yıl boyunca Tchibo tarafından garanti kapsamına alınmıştır.

Ürününüzü iyi günlerde kullanmanız dileđiyle.
Tchibo Türkiye

Garanti şartları

1. Garanti süresi, malın teslim tarihinden itibaren başlar ve 3 yıldır.
2. Malın bütün parçaları dahil olmak üzere tamamı Firmamızın garantisi kapsamındadır.
3. Malın garanti süresi içinde arızalanması durumunda, tamirde geçen süre garanti süresine eklenir. Malın tamir süresi en fazla 20 iş günüdür. Bu süre, mala ilişkin arızanın malın servis istasyonuna, servis istasyonunun olmaması durumunda, malın satıcısı, bayii, acentası, temsilciliđi, ithalatçısı veya imalatçısı-üreticisinden birisine bildirim tarihinden itibaren başlar. Malın arızasının 10 iş günü içerisinde giderilmemesi halinde, imalatçı-üretici veya ithalatçı; malın tamiri tamamlanıncaya kadar, benzer özelliklere sahip başka bir malı tüketicinin kullanımına tahsis etmek zorundadır.
4. Malın garanti süresi içerisinde, gerek malzeme ve işçilik, gerekse montaj hatalarından dolayı arızalanması halinde, işçilik masrafı, deđiştirilen parça bedeli ya da başka herhangi bir ad altında hiçbir ücret talep etmeksizin tamiri yapılacaktır.
5. Tüketicinin onarım hakkını kullanmasına rağmen malın: Teslim edildiđi tarihinden itibaren, belirlenen garanti süresi içinde kalmak kaydıyla, bir yıl içerisinde en az dört defa veya belirlenen garanti süresi içerisinde altı defa arızalanmasının yanı sıra, bu arızaların maldan yararlanmamayı sürekli kılması, tamiri için gereken azami sürenin aşılması, Firmanın servis istasyonunun, servis istasyonunun mevcut olmaması halinde sırayla satıcısı, bayii, acentası, temsilciliđi, ithalatçısı veya imalatçı-üreticisinden birisinin düzenleyeceđi raporla arızanın tamirinin mümkün bulunmadığının belirlenmesi, durumlarında, malın ücretsiz olarak deđiştirilmesini, bedel iadesi veya ayıp oranında bedel indirimi talep edebilir.
6. Malın kullanma kılavuzunda yer alan hususlara aykırı kullanılmasından kaynaklanan arızalar garanti kapsamı dışındadır. Yasal teminat hakları bu garantiden dolayı kısıtlanmaz

Teknik destek



444 2 826
(ücretli)

Pazartesi - Pazar

09:00 - 19:00 saatleri arasında

e-posta: servis@tchibo.com.tr

Ürün numarası: **679 120** (30 cm top)
679 121 (20 cm top)
